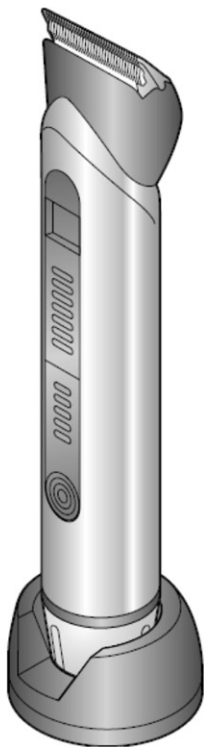
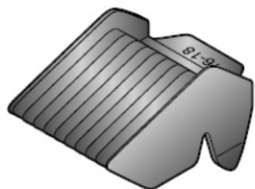

# ZELMER

**PL**

2–7

Instrukcja użytkowania  
MASZYŃKA DO  
STRZYŻENIA WŁOSÓW  
ZELMER Typ 39Z014

**CZ**

8–12

Návod k použití  
ZASTŘIHOVAČ VLASŮ  
ZELMER Typ 39Z014

**SK**

13–17

Návod na obsluhu  
ZASTRIHÁVAČ VLASOV  
ZELMER Typ 39Z014

**HU**

18–22

Használati utasítás  
HAJNYÍRÓ  
ZELMER 39Z014 Típus

**RO**

23–27

Instrucțiuni de utilizare  
MAȘINĂ DE TUNS PĂRUL  
ZELMER Tip 39Z014

**RU**

28–32

Инструкция по  
эксплуатации  
МАШИНКА ДЛЯ СТРИЖКИ  
ВОЛОС  
ZELMER Тип 39Z014

**BG**

33–37

Инструкция за употреба  
ПОДСТРИГВАНЕ НА КОСА  
ZELMER Тип 39Z014

**UA**

38–43

Інструкція з користування  
МАШИНКА ЗА  
ПОДСТРИГВАНЕ НА КОСА  
ZELMER Тип 39Z014

**EN**

44–48

User manual  
HAIR CLIPPER  
ZELMER Type 39Z014

## Spis treści

Wskazówki i zalecenia dotyczące bezpieczeństwa .....	2
Dane techniczne .....	3
Budowa i elementy maszyny do strzyżenia włosów .....	4
Obsługa i działanie maszyny do strzyżenia włosów .....	4
Czyszczenie i konserwacja .....	6
Ekologia – Zadbajmy o środowisko .....	6

## Szanowni Klienci!

Przy pomocy maszyny do strzyżenia i dwóch łatwo wymiennych nasadek grzebieniowych, masz możliwość uzyskania różnych długości strzyżenia i przycięcia linii włosów. Dodatkowo, dostępna jest funkcja przerezdzania.

Zestaw tnący składa się z ostrzy ceramicznych i powlekanych tytanem. Materiał ten zapewnia optymalne i dokładne przycinanie oraz jest szczególnie delikatny dla skóry.

Prosimy o uważne przeczytanie niniejszej instrukcji użytkownika. Szczególną uwagę poświęć wskazówkom bezpieczeństwa. Instrukcję użytkownika prosimy zachować, aby mogli Państwo z niej korzystać również w trakcie późniejszej eksploatacji maszyny do strzyżenia włosów.

### Wskazówki i zalecenia dotyczące bezpieczeństwa

Niniejsze informacje dotyczą Twojego zdrowia i bezpieczeństwa. Przed pierwszym użyciem maszyny do strzyżenia włosów, proszę obowiązkowo zapoznać się ze wszystkimi instrukcjami użytkownika i informacjami dotyczącymi bezpieczeństwa.

- Maszynka do strzyżenia włosów jest przeznaczona do użytku domowego. W przypadku wykorzystywania jej do celów komercyjnych, warunki gwarancji zmieniają się.
- Zasilacz podłączaj jedynie do sieci prądu przemiennego 230 V.
- Odłączaj zasilacz od gniazdka elektrycznego, gdy nie jest on używany oraz przed rozpoczęciem czyszczenia.
- Nie wyciągaj wtyczki z gniazdka sieciowego pociągając za przewód.
- Przewód zasilający nie może zwisać nad brzegiem stołu lub blatu ani dotykać gorącej powierzchni.

***Jeżeli przewód zasilający nieodłączalny ulegnie uszkodzeniu, to powinien on być wymieniony u wytwórcy lub w specjalistycznym zakładzie naprawczym albo przez wykwalifikowaną osobę w celu uniknięcia zagrożenia.***

- Urządzenie jest przeznaczone jedynie do przycinania włosów naturalnych. Musi być stosowane wyłącznie do włosów ludzkich **nie wolno stosować do włosów sztucznych lub zwierzęcych**. Używanie produktu do celów innych niż zgodne z przeznaczeniem spowoduje unieważnienie gwarancji.
- Nie dotykaj zasilacza mokrymi rękami, szczególnie podczas wkładania lub wyciągania go z gniazda sieciowego.
- Do pracy z zasilaniem sieciowym, używaj wyłącznie zasilacza dostarczonego razem z maszynką do strzyżenia włosów.
- Podłączaj zasilacz jedynie do łatwo dostępnego gniazdka.
- Nie przykrywaj zasilacza, ponieważ mogłoby to doprowadzić do niebezpiecznego wzrostu temperatury.

- Zawsze, jako pierwsze wkładaj wtyczkę do gniazda zasilania w maszynie do strzyżenia włosów lub podstawie do ładowania. Dopiero wtedy, włącz zasilacz do gniazda sieciowego.
- Nie używaj podczas kąpieli.
- Nigdy nie zanurzaj urządzenia i kabla z zasilaczem w wodzie lub innych cieczach.
- Podczas pracy nie kładź maszyny do strzyżenia na mokrej powierzchni lub ubraniu.
- Nie umieszczaj ani nie przechowuj urządzenia w miejscu, gdzie może ono wpaść do wody.
- Nie używaj urządzenia z uszkodzoną nasadką grzebieniową. Istnieje zagrożenie zranieniem.
- Nigdy nie próbuj usuwać włosów lub ciał obcych z wnętrza maszyny do strzyżenia włosów używając ostrych przedmiotów (np. grzebienia).
- Za każdym razem po użyciu, oczyść urządzenie.
- Niniejszy sprzęt nie jest przeznaczony do użytkowania przez osoby (w tym dzieci) o ograniczonej zdolności fizycznej, czuciowej lub psychicznej, lub osoby nie mające doświadczenia lub znajomości sprzętu, chyba że odbywa się to pod nadzorem lub zgodnie z instrukcją użytkowania sprzętu, przekazanej przez osoby odpowiadające za ich bezpieczeństwo.
- Należy zwracać uwagę na dzieci, aby nie bawiły się sprzętem.
- Nie stosuj niezalecanych nasadek.
- Maszynka do strzyżenia włosów może być używana, jako urządzenie zasilane z sieci jak i akumulatorowo.
- Przycinane włosy powinny być czyste, suche i rozczesane.
- Umieszczaj ręcznik wokół szyi, aby zapobiec wpadaniu obcinanych włosów za kołnierz.
- Używaj maszyny do strzyżenia włosów jedynie w sposób zgodny z jej przeznaczeniem, jak to jest opisane w niniejszej instrukcji.

**UWAGA:** Do zapewnienia dodatkowej ochrony, wskazane jest zainstalowanie w obwodzie elektrycznym urządzenia różnicowoprądowego (RCD) o znamionowym prądzie różnicowym nie przekraczającym 30 mA. W tym zakresie należy zwrócić się do specjalisty elektryka.

**OSTRZEŻENIE:** Nie używaj niniejszego urządzenia w pobliżu wody nad wanną, basenem lub innym zbiornikiem z wodą.

**OSTRZEŻENIE:** Przestrzegaj powyższych zasad w celu uniknięcia ryzyka oparzenia, porażenia prądem lub pożaru.

Upewnij się, że powyższe wskazówki zostały zrozumiane.



## Dane techniczne

Parametry techniczne podane są na tabliczce znamionowej wyrobu. □

Zasilacz zbudowany jest w II klasie izolacji, nie wymaga uziemienia. □

Maszynka do strzyżenia włosów ZELMER spełnia wymagania obowiązujących norm.

Urządzenie jest zgodne z wymaganiami dyrektyw:

- Urządzenia elektryczne niskonapięciowe (LVD) – 2006/95/EC.
- Kompatybilność elektromagnetyczna (EMC) – 2004/108/EC.
- Hałas urządzenia: 68 dB/A.

Wyrób oznaczono znakiem CE na tabliczce znamionowej.

Deklaracja zgodności CE znajduje się na stronie [www.zelmer.pl](http://www.zelmer.pl).

## Budowa i elementy maszynki do strzyżenia włosów

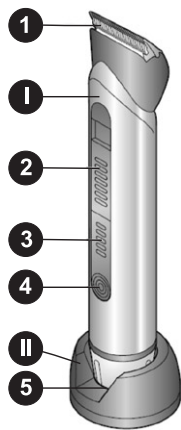

- I. Maszynka do strzyżenia włosów.
1. Głowica tnąca.
2. Suwak regulacji długości cięcia.
3. Wskaźnik stanu naładowania akumulatorów.
4. Przycisk ON/OFF.
5. Gniazdo ładowania.
- II. Podstawa do ładowania.
- III. Nasadka do przerzedzania.
- IV. Nasadka 4 – 6 mm.
- V. Nasadka 10 – 12 mm.
- VI. Nasadka 16 – 18 mm.
- VII. Nasadka 22 – 24 mm.
- VIII. Nasadka 28 – 30 mm.

W skład wyposażenia maszynki do strzyżenia włosów wchodzi ponadto szczoteczka do czyszczenia oraz zasilacz.

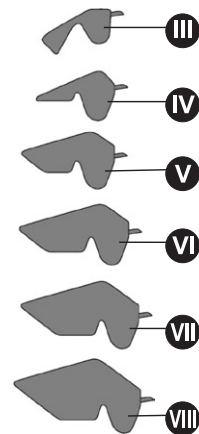

## Obsługa i działanie maszynki do strzyżenia włosów

Maszynka do strzyżenia włosów może być używana, jako urządzenie zasilane z sieci jak i akumulatorowo.

### 1. Praca z zasilaczem

W pierwszej kolejności włóż końcówkę przewodu zasilacza do urządzenia a następnie włóż wtyczkę zasilacza do odpowiedniego gniazdka sieciowego (230 V). W trybie zasilania sieciowego, urządzenie jest od razu gotowe do użycia.

### 2. Ładowanie akumulatorów i praca z zasilaniem akumulatorowym

**WSKAZÓWKI:** Przed pierwszym użyciem jak również przy 2–3 kolejnych ładowaniach, urządzenie powinno być ładowane przez przynajmniej 16 godzin.

- Przed rozpoczęciem ładowania urządzenia upewnij się, czy urządzenie jest wyłączone.
- Umieść urządzenie na podstawie do ładowania (II).
- Podłącz podstawę do ładowania (II) do przewodu zasilacza.
- Włóż wtyczkę zasilacza do odpowiedniego gniazda sieciowego (230 V). Wskaźnik stanu naładowania akumulatorów (3) wskazuje proces ładowania i aktualny stan naładowania. W pełni naładowany akumulator pozwala na pracę przez około 50 minut.
- Kiedy akumulatorki są w pełni naładowane świeci się 5 diod. Podczas, gdy świeci się jedna dioda jest to znak, iż akumulatorki niebawem rozładuje się.



- Akumulator maszynki do strzyżenia włosów uzyskuje optymalną moc po trzech cyklach ładowania i rozładowania. Do kolejnego naładowania wystarczające jest dziesięć godzin. W celu zapewnienia długiego okresu użytkowania akumulatorów, przed ponownym ładowaniem powinny zostać one całkowicie rozładowane.

### 3. Używanie maszynki do strzyżenia i przeredzania włosów

**WSKAZÓWKA:** Strzyż włosy na żadaną długość etapowo, rozpoczynając od większych długości.

- Załóż odpowiednią nasadkę (III, IV, V, VI, VII, VIII).
- Ustaw żadaną długość strzyżenia włosów/brody za pomocą suwaka regulacji długości cięcia **(2)**.
- Włącz maszynkę do strzyżenia włosów wciskając przycisk ON/OFF **(4)**.
- Wykonuj strzyżenie jedynie małych obszarów.
- Przesuwaj maszynką do strzyżenia włosów powoli po włosach.
- Trzymaj urządzenie tak, żeby nasadka grzebieniowa była ustawiono płasko.
- Zawsze rozpoczynaj przycinanie od karku do góry lub od czoła i skroni do góry do środka głowy.

W celu przeredzania włosów załóż nasadkę do przeredzania **(III)** na głowicy tnącej.

Za pomocą tej funkcji, możesz zmniejszyć objętość włosów. Daje to nowoczesny, zmienny wygląd bez zmiany długości włosów.

### 4. Strzyżenie bez nasadki

**OSTRZEŻENIE: Głowica tnąca (1) jest bardzo ostra. Zagrożenie zranieniem!**

Bez nasadki grzebieniowej, włosy mogą być równomiernie przycinane na długość 1–2 mm.

Przycinanie konturu linii zarostu i bokobrodów, wygłanie karku:

- Przesuwaj maszynką do strzyżenia włosów powoli po włosach.
- Obróć urządzenie tak, żeby część tylna była skierowana do góry.
- Umieść krawędź głowicy tnącej **(1)** bez nasadki grzebieniowej na żadanej wysokości linii zarostu.
- Przesuwaj pracującą maszynkę do strzyżenia do dołu.

### 5. Zakładanie/wymiana nasadek grzebieniowych

Istnieje możliwość wyboru pomiędzy sześcioma nasadkami (patrz Budowa i elementy maszynki do strzyżenia włosów):

- Wybierz nasadkę odpowiednią do żadanej długości strzyżenia.
- Wprowadź odpowiednią nasadkę na boki urządzenia. Występy muszą zaskoczyć w małych wycięciach (patrz rysunek obok) po lewej i po prawej stronie.
- Wymień nasadkę przez zdjęcie jednej i założenie drugiej w sposób opisany powyżej.
- Celem zdjęcia nasadki delikatnie odegnij jedną stronę zamocowanej nasadki i następnie unieś ją do góry.
- Przesuń suwak regulacji długości cięcia **(2)**, aby uzyskać większą/mniejszą długość strzyżenia. Możliwa długość strzyżenia jest oznaczona na każdej nasadce (np. 4–6 mm).

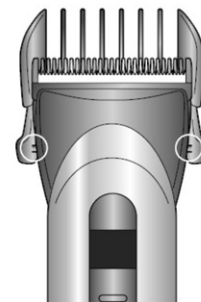

## Czyszczenie i konserwacja

- Nigdy przy wkładaniu i wyciąganiu zasilacza z gniazda sieciowego nie trzymaj go mokrymi rękami.
  - Zasilacz i przewód przyłączeniowy zawsze powinien być suchy.
  - Maszynki do strzyżenia włosów nie wolno zanurzać w wodzie lub innych cieczach do czyszczenia, ponieważ urządzenie nie jest wodoszczelne. Mogłoby to spowodować uszkodzenie części znajdujących się pod napięciem (akumulatorków).
- Wyłącz urządzenie wciskając przycisk ON/OFF (4).
  - Zawsze przed czyszczeniem i konserwacją wyłączaj maszynkę do strzyżenia włosów i wyciągaj wtyczkę zasilacza z gniazdka.
  - Zdejmij z maszynki do strzyżenia włosów nasadkę grzebieniową.
  - W celu usunięcia głowicy tnącej naciśnij do przodu kciukiem ostrze głowicy tnącej (1) w celu zwolnienia głowicy tnącej z oprawki.
  - W razie konieczności, przemyj plastikowe nasadki grzebieniowe pod bieżącą wodą, a następnie dobrze je osusz.
  - Usuń pozostałości włosów z głowicy tnącej (1) za pomocą załączonej szczoteczki do czyszczenia (VII).
  - Włóż ponownie występ głowicy tnącej (1) w otwór blokujący oprawki głowicy tnącej.
  - Lekko wciśnij głowicę tnącą (1) do uzyskania słyszalnego zatrzaśnięcia.

**WSKAZÓWKA:** Jeżeli maszynki do strzyżenia używasz regularnie, to od czasu do czasu głowica tnąca powinna zostać na-smarowana olejem. W tym celu, używaj wyłącznie oleju bezkwasowego, takiego olej do maszyny do szycia.

- Zdejmij nasadkę i głowicę tnącą z maszynki do strzyżenia włosów.
- Ściśnij głowicę tnącą zgodnie z kierunkami strzałek (patrz duże strzałki na zdjęciu) i wpuść jedną do dwóch kropli oleju pomiędzy zęby tnące.
- Załóż ponownie głowicę tnącą i włóż na chwilę maszynkę do strzyżenia, aby rozprowadzić olej.
- Wytrzyj szmatką nadmiar oleju.

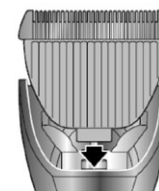
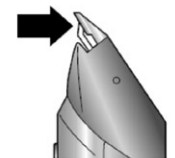

## Ekologia – Zadbajmy o środowisko

Każdy użytkownik może przyczynić się do ochrony środowiska. Nie jest to ani trudne, ani zbyt kosztowne. W tym celu: opakowania kartonowe przekaż na makulaturę, worki z polietylenu (PE) wrzuć do kontenera na plastik.

Baterie zawierają substancje szkodliwe dla środowiska naturalnego. Nie należy ich wyrzucać wraz z innymi odpadami gospodarstwa domowego, tylko oddać je do punktu zbiórki surowców wtórnych.

Przed wyrzuceniem lub oddaniem urządzenia do punktu zbiórki surowców wtórnych należy pamiętać o wyjęciu baterii ze schowka na baterie. Zużyte urządzenie oddaj do odpowiedniego punktu składowania, gdyż znajdujące się w urządzeniu niebezpieczne składniki mogą być zagrożeniem dla środowiska.

**Nie wyrzucaj wraz z odpadami komunalnymi!!!**



## **ZAKUP CZĘŚCI EKSPLOATACYJNYCH – AKCESORIÓW:**

- w punktach serwisowych,
- sklep internetowy – jak poniżej.

### **Telefony:**

1. Salon Sprzedaży Wysyłkowej:
  - wyroby/akcesoria – sklep internetowy ..... [www.zelmer.pl](http://www.zelmer.pl), e-mail: [salon@zelmer.pl](mailto:salon@zelmer.pl)  
tel. 17 865-86-05, fax 17 865-82-47
  - części zamienne .....
2. Sprawy handlowe ..... tel. 17 865-81-02, e-mail: [sprzedaz@zelmer.pl](mailto:sprzedaz@zelmer.pl)
3. Biuro reklamacji ..... tel. 17 865-82-88, 17 865-85-04, e-mail: [reklamacje@zelmer.pl](mailto:reklamacje@zelmer.pl)

**Importer: Zelmer Market Sp. z o.o. – Polska**

*Importer/producent nie odpowiada za ewentualne szkody spowodowane zastosowaniem urządzenia niezgodnym z jego przeznaczeniem lub niewłaściwą jego obsługą. Importer/producent zastrzega sobie prawo modyfikacji wyrobu w każdej chwili, bez wcześniejszego powiadomienia, w celu dostosowania do przepisów prawnych, norm, dyrektyw albo z przyczyn konstrukcyjnych, handlowych, estetycznych i innych.*

Pokyny a doporučení týkající se bezpečnosti .....	8
Technické údaje .....	9
Konstrukce a díly zastříhovače vlasů .....	10
Obsluha a funkce .....	10
Čištění a údržba .....	11
Ekologicky vhodná likvidace .....	12

### Vážení zákazníci!

Pomocí zastříhovače a dvou snadno vyměnitelných hřebenových nástavců můžete vlasy stříhat v různých délkách a přistříhávat vlasy v různých směrech. Dodatečně je dostupná také funkce přeřezávání.

Stříhací jednotku tvoří keramické čepele pokryté titanovou vrstvou. Tento materiál zajišťuje optimální a přesné přistříhávání a je mimořádně jemný vůči kůži.

Přečtěte si prosím pečlivě tento návod k obsluze. Zvláštní pozornost věnujte pokynům týkajícím se bezpečnosti. Návod k obsluze si prosím uschovejte, abyste jej mohli použít i v průběhu používání přístroje.

### Pokyny a doporučení týkající se bezpečnosti

Tyto informace se týkají vašeho zdraví a bezpečnosti. Před prvním použitím spotřebiče se prosím bezpodmínečně seznámete se všemi pokyny návodu k obsluze a informacemi týkajícími se bezpečnosti.

- Zastříhovač je určen pro domácí použití. V případě použití pro komerční účely, záruční podmínky se mění.
- Spotřebič připojujte pouze k elektrické síti se střídavým proudem 230 V.
- Spotřebič odpojujte ze zásuvky, není-li používán a před zahájením čištění.
- Nevytahujte zástrčku ze zásuvky tahem za napájecí kabel.
- Napájecí kabel nemůže viset nad hranou stolu nebo pracovní plochy nebo se dotýkat horkých ploch.

***Pokud dojde k poškození neoddělitelné přírodní šňůry, musí jej vyměnit výrobce, specializovaný servis nebo jiná kvalifikovaná osoba, aby nedošlo k ohrožení.***

- Přístroj je určen pouze k zastříhování přírodních vlasů. Může být používán výhradně pro stříhání osob, **není možné jej používat na umělé vlasy nebo pro stříhání srsti zvířat.** Používání produktu k jiným účelům v rozporu s jeho určením má za následek ztrátu platnosti záruky.
- Nedotýkejte se napájení mokřkýma rukama, zejména při zapínání nebo vytahování ze síťové zásuvky.
- K napájení přístroje používejte výhradně napájení dodané spolu se zastříhovačem vlasů.
- Napájení připojujte pouze ke snadno přístupným zásuvkám.
- Napájení nezakrývejte – mohlo by dojít k nebezpečnému zvýšení teploty.
- Vždy připojujte napájení nejdříve ke zdířce v elektrospotřebiči nebo k nabíjecímu stojánku. Teprve pak zapojte napájecí síťové zásuvky.
- Spotřebič nepoužívejte během koupání.



- Spotřebič a kabel s napájením nikdy neponořujte ve vodě nebo v jiných kapalinách.
- V průběhu používání neodkládejte přístroj na mokré povrchy nebo oděvy.
- Neumisťujte ani nepřechovávejte přístroj v místech, odkud může spadnout do vody.
- Nepoužívejte přístroj a poškozeným hřebenovým nástavcem. Vzniká nebezpečí poranění.
- Nikdy se nepokoušejte odstraňovat vlasy nebo cizí tělesa z vnitřku zastříhovače vlasů použitím ostrých předmětů (např. hřebene).
- Po každém použití přístroj očistěte.
- Přístroj není určen, aby jej obsluhovaly děti nebo osoby s omezenými fyzickými, smyslovými nebo psychickými schopnostmi nebo s nedostatkem zkušeností a znalostí práce s přístrojem, nepoužívají-li jej pod dohledem nebo podle návodu k obsluze poskytnutému osobou odpovědnou za jejich bezpečnost.
- Věnujte pozornost, aby si děti s přístrojem nehrály.
- Nepoužívejte nedoporučované nástavce.
- Zastříhovač vlasů může být používán, jako přístroj napájený se sítě nebo z akumulátoru.
- Zastříhujte vlasy čisté, suché a rozčesané.
- Použijte kolem krku ručník padání stříhaných vlasů za límec.
- Používejte zastříhovač vlasů pouze v souladu s jeho určením, jak je uvedeno v tomto návodu k obsluze.

**UPOZORNĚNÍ!** Pro zajištění dodatečné ochrany se doporučuje vybavit elektrický obvod v koupelně proudovým chráničem (RCD) s nominálním proudem nepřekračujícím 30 mA. V této věci se obraťte na specializovaného elektromontéra.

**VÝSTRAHA: Nepoužívejte přístroj v blízkosti vody nad vanou, bazénem nebo jinou nádrží.**

**VÝSTRAHA: Dodržujte výše uvedené pokyny pro zabránění riziku popálení, poranění elektrickým proudem nebo vzniku požáru.**

**Ujistěte se, že výše uvedeným pokynům rozumíte.**



## Technické údaje

Technické parametry jsou uvedené na typovém štítku výrobku.

Přístroj je konstruován ve II stupni ochrany a nevyžaduje uzemnění. 

Zastříhovač vlasů ZELMER splňuje požadavky platných norem.

Přístroj je shodný s požadavky těchto směrnic:

- Elektrická nízkonapěťová zařízení (LVD) – 2006/95/EC.
- Elektromagnetická kompatibilita (EMC) – 2004/108/EC.
- Hlučnost 68 dB/A.

Výrobek je označen symbolem CE na typovém štítku.

## Konstrukce a díly zastříhovače vlasů

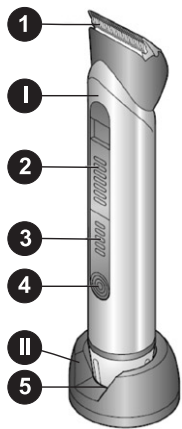

- I. Zastříhovač vlasů.
1. Stříhací jednotka.
2. Šoupátko pro nastavení délky stříhání.
3. Ukazatel stavu nabití baterií.
4. Přepínač ON/OFF.
5. Zdířka pro nabíjení.
- II. Nabíjecí stojánek.
- III. Nástavec k prořezávání.
- IV. Nástavec 4 a 6 mm.
- V. Nástavec 10 a 12 mm.
- VI. Nástavec 16 a 18 mm.
- VII. Nástavec 22 a 24 mm.
- VIII. Nástavec 28 a 30 mm.

Strojek na vlasy obsahuje dále kartáček na čištění a napájecí zdroj.

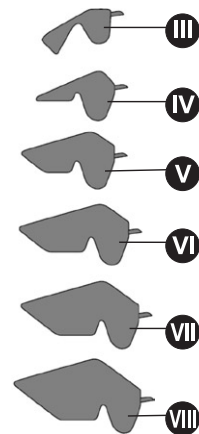

## Obsluha a funkce

Zastříhovač vlasů může být používán, jako přístroj napájený se sítě nebo z akumulátoru.

### 1. Použití napájecího zdroje

V první řadě zasuňte napájecí kabel do přístroje a poté vložte zástrčku do příslušné síťové zásuvky (230 V). V případě napájení ze sítě je přístroj ihned připraven k použití.

### 2. Nabíjení akumulátorů a použití

**DOPORUČENÍ** Před první použitím a u dalších 2–3 následujících nabíjení, nabíjejte přístroj alespoň 16 hodin.

- Před zahájením nabíjení se ujistěte, že je přístroj vypnut.
- Umístěte přístroj na nabíjecím stojánek (II).
- Připojte nabíjecí stojánek (II) k napájecímu kabelu.
- Vložte zástrčku napájení do příslušné síťové zásuvky (230 V). Ukazatel stavu nabití baterií (3) signalizuje nabíjení a aktuální stav nabití. Zcela nabité baterie umožní provoz po dobu asi 50 minut.
- Při úplném dobití baterií svítí 5 diod. Svítí-li pouze jedna dioda, znamená to, že baterie se brzo zcela vybijí.
- Akumulátor zastříhovače vlasů dosahuje optimálního výkonu po třech cyklech nabití a vybití. Při dalším nabíjení postačí deset hodin. Pro zajištění dlouhého období používání akumulátorů je před opětovným nabíjením zcela vybijte.



### 3. Používání zastříhovače pro stříhání a prořezávání vlasů

**DOPORUČENÍ** Stříhejte vlasy na požadovanou délku postupně, počínaje od větších délek.

- Nasadte příslušný nástavec (III, IV, V, VI, VII, VIII).
- Nastavte požadovanou délku stříhání vlasů posunovacím šoupátkem pro nastavení délky stříhání (2).
- Zapněte strojek na vlasy zmáčknutím tlačítka ON/OFF (4).
- Stříhejte pouze malé plochy.
- Přesouvejte zastříhovač ve vlasech pomalu.
- Přidržujte přístroj tak, aby hřebenový nástavec byl naplocho.
- Vždy začínají zastříhování z krku směrem nahoru nebo od čela a spánků nahoru do středu hlavy.

K prořezávání vlasů použijte nástavec pro prořezávání (III) na stříhací hlavici.

Pomocí této funkce můžete snížit objem vlasů. Tím dosáhnete moderního, odlišného vzhledu bez zkracování vlasů.

### 4. Stříhání bez nástavce

**VÝSTRAHA: Stříhací jednotka (1) je velmi ostrá. Vzniká nebezpečí poranění!**

Bez hřebenového nástavce mohou být vlasy sestříženy rovnoměrně na délku 1–2 mm.

Zastříhování hran vlasů/vousů a licousů, holení krku:

- Přesouvejte zastříhovač pomalu po vlasech.
- Obratěte přístroj tak, aby zadní část byla nasměrována nahoru.
- Umístěte hranu stříhací jednotky (1) bez hřebenového nástavce v požadované výšce stříhu.
- Přesouvejte zastříhovač vlasů směrem dolů.

### 5. Nasazování a výměna hřebenových nástavců

Můžete si vybrat ze šesti nástavců (viz Konstrukce a díly strojku na vlasy):

- Pro požadovanou délku stříhu zvolte vhodný nástavec.
- Příslušný nástavec zasuněte do drážek na boku přístroje. Výčnělky musí zapadnout do malých zářezů na levé a pravé straně.
- Vyměňte nástavec sejmutím jednoho a nasazením druhého výše uvedeným způsobem.
- Nástavec sundávejte jemným odtážením jedné strany nástavce a zvednutím vzhůru.
- Přesuňte šoupátko pro nastavování délky stříhaných vlasů (2) a nastavte požadovanou délku stříhání. Délka stříhání je označená na každém nástavci (např. 4–6 mm).

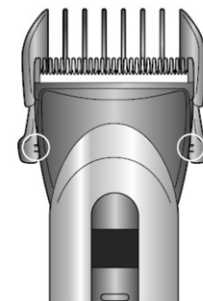

### Čištění a údržba

- Při zapínání a vytahování napájení ze síťové zásuvky nedržte nikdy spotřebič mokřýma rukama.
- Napájecí zdroj a napájecí kabel musí být vždy suchý.
- Zastříhovač vlasů nelze ponořovat do vody nebo jiných čisticích kapalin, neboť se nejedená o vodotěsné zařízení. Mohlo by dojít k poškození dílů pod napětím (nabíjecích baterií).

- Vypněte přístroj zmáčknutím tlačítka ON/OFF (4).
- Vždy před čištěním a údržbou vypinejte zastříhovač vlasů a vytahujte napájecí kabel ze zásuvky.
- Sundejte ze zastříhovače vlasů hřebenový nástavec.
- Stříhací hlavici sundejte zatlačením ostří stříhací hlavičky (1) palcem dopředu a uvolněte řezací hlavici.
- V případě nutnosti promyjte plastové hřebenové nástavce pod tekoucí vodou a poté je dobře vysušte.
- Zbytky vlasů odstraňte se stříhací jednotky (1) připojeným čistícím kartáčkem (VII).
- Opětovně vložte stříhací jednotku (1) do otvoru pro stříhací jednotku.
- Lehce zmáčkněte stříhací jednotku (1), dokud neuslyšíte zavaknutí.

**POKYNY:** Používáte-li strojek na vlasy pravidelně, promažte stříhací hlavu občas olejem. Pro tento účel používejte výhradně olej určený k mazání šicích strojů.

- Sundejte ze strojku nástavec a stříhací hlavici.
- Zmáčkněte stříhací hlavici ve směru šipek (viz velké šipky na snímku) a zakápněte jednu nebo dvě kapky oleje mezi stříhací zuby.
- Nasadte zpět stříhací hlavici a strojek na chvíli zapněte.
- Nadbytečný olej setřete.

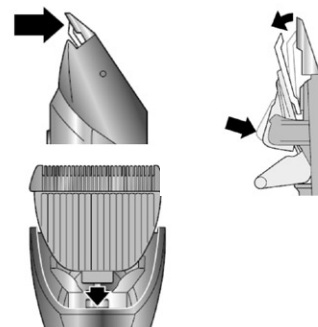

## Ekologicky vhodná likvidace

Obalový materiál jednoduše neodhoďte. Obaly a balicí prostředky elektrospotřebičů Twist jsou recyklovatelné, a zásadně by měly být vráceny k novému zhodnocení. Obal z kartonu lze odevzdat do sběren starého papíru. Pytlík z polyetylénu (PE, PE-HD, PE-LD) odevzdejte do sběren PE k opětovnému zužitkování.

Baterie obsahují látky nebezpečné životnímu prostředí. Nevyhazujte je spolu s ostatním odpadem z domácnosti, ale odevzdejte je na sběrném místě. Před likvidací nebo odevzdáním přístroje na místě sběru druhotných surovin, vyjměte baterie z přihrádky na baterie. Po ukončení životnosti spotřebič zlikvidujte prostřednictvím k tomu určených recyklačních středisek. Pokud má být spotřebič definitivně vyřazen z provozu, doporučuje se po odpojení napájecího přívodu od elektrické sítě jeho odříznutí, přístroj tak bude nepoužitelný. Informujte se laskavě u Vaší obecní správy o recyklačním středisku, ke kterému příslušíte.

Toto elektrozařízení nepatří do komunálního odpadu. Spotřebitel přispívá na ekologickou likvidaci výrobku. ZELMER CZECH s.r.o. je zapojena do kolektivního systému ekologické likvidace elektrozařízení u firmy Elektrowin a.s. Více na [www.elektrowin.cz](http://www.elektrowin.cz).



**Veškeré opravy svěřte odborníkům v servisních střediscích. Záruční i pozáruční opravy osobně doručené nebo zasláné poštou provádí servisní střediska ZELMER – viz. SEZNAM ZÁRUČNÍCH OPRAVEN.**

*Dovozce/výrobce nezodpovídá za případné škody způsobené použitím zařízení v rozporu s jeho určením nebo chybnou obsluhou.*

*Dovozce/výrobce si vyhrazuje právo výrobek kdykoli, bez předchozího oznámení, upravovat za účelem přizpůsobení výrobku právním předpisům, normám, směrnícím nebo z konstrukčních, obchodních, estetických nebo jiných důvodů.*

Pokyny a odporúčania týkajúce sa bezpečnosti.....	13
Technické údaje.....	14
Konštrukcia a časti zastrihávača vlasov.....	15
Obsluha a fungovanie zastrihávača vlasov.....	15
Čistenie a údržba.....	17
Ekologicky vhodná likvidácia.....	17

## Vážení zákazníci!

Pomocou zastrihávača vlasov a dvoch hrebeňových nástavcov, ktoré môžete jednoducho vymieňať, máte možnosť získať rôzne dĺžky strihu a zastrihávania vlasov. Dodatočne môžete využiť možnosť preriesiť vlasy.

Zastrihávacia hlava sa skladá z keramických a povrchovo upravených titanom čepelí. Tento materiál zaisťuje optimálne a presné zastrihávanie a je pritom mimoriadne šetrný voči pokožke.

Prosíme pozorne si prečítajte tento návod na obsluhu. Mimoriadnu pozornosť venujte bezpečnostným pokynom. Návod na obsluhu si uchovajte, aby ste si ho mohli prečítať aj počas neskoršieho používania zastrihávača vlasov.

## Pokyny a odporúčania týkajúce sa bezpečnosti

Tieto informácie sa týkajú Vášho zdravia a bezpečnosti. Pred prvým použitím zastrihávača vlasov sa podrobne zoznámte so všetkými pokynmi týkajúcimi sa používania a bezpečnostnými informáciami.

- Zastrihávač vlasov je určený na domáce použitie. V prípade používania na komerčné účely sa záručné podmienky menia.
- Adaptér pripájajte iba do siete striedavého prúdu 230 V.
- Odopájajte adaptér od elektrickej zásuvky, ak zariadenie nepoužívate a pred začatím čistenia.
- Nevytahujte zástrčku zo sieťovej zásuvky ťahaním za kábel.
- Napájací kábel nesmie visieť cez hranu stola alebo pracovnej dosky ani sa dotýkať horúceho povrchu.

***Ak sa neodpojitelný elektrický kábel poškodí, musí ho vymeniť výrobca alebo špecializovaný opravárenský podnik alebo vyškolená osoba, aby ste predišli nebezpečenstvu.***

- Zariadenie je určené iba na zastrihávanie prírodných vlasov. Musí sa používať iba na ľudské vlasy, **nesmie sa používať na umelé vlasy ani na srst' zvierat**. Používanie výrobku na účely iné ako je určený bude mať za následok stratu záruky.
- Nedotýkajte sa adaptéra mokrymi rukami, najmä pri pripojovaní alebo odpojovaní zo sieťovej zásuvky.
- Pre prevádzku pri sieťovom napájaní používajte iba adaptér dodaný spolu so zastrihávačom.
- Adaptér pripájajte iba k ľahko prístupnej zásuvke.
- Nezakrývajte adaptér, pretože to môže zapríčiniť nebezpečný nárast teploty.
- Vždy najprv zasunúť zástrčku do konektora napájania v zastrihávači alebo do nabíjacieho podstavca. Až potom vložte adaptér do sieťovej zásuvky.
- Zariadenie sa nesmie používať počas kúpeľa.

- Nikdy neponárajte zariadenie a kábel s adaptérom do vody alebo inej tekutiny.
- Počas prevádzky sa zastrihávač nesmie odkladať na mokrý povrch alebo odev.
- Neodkladajte ani nechovávajte zariadenie na mieste, z ktorého môže spadnúť do vody.
- Nepoužívajte zariadenie s poškodeným hrebeňovým nástavcom. Riziko úrazu.
- Nikdy sa nepokúšajte odstraňovať vlasy alebo cudzie telesá zvnútra zastrihávača vlasov s použitím ostrých predmetov (napr. hrebeňa).
- Vždy po použití očistite zariadenie.
- Spotrebič nie je určený na používanie osobami (vrátane detí) so zníženými fyzickými, zmyslovými alebo mentálnymi schopnosťami, alebo s nedostatkom skúseností a vedomostí, pokiaľ im osoba zodpovedná za ich bezpečnosť neposkytne dohľad alebo ich nepoučila o používaní spotrebiča.
- Dávajte si pozor, aby sa deti nehrali so zariadením.
- Nástavce, ktoré sa neodporúčajú, sa nesmú používať.
- Zastrihávač vlasov môžete používať so sieťovým napájaním ako aj s použitím nabíjateľných batérií.
- Zastrihávané vlasy musia byť čisté, suché a rozčesané.
- Zaveďte uterák na krk, čím predídete vpadaniu strihaných vlasov za golier.
- Používajte zastrihávač vlasov v súlade s jeho určením, podľa tohto návodu na obsluhu.

**POZOR:** Pre zaistenie dodatočnej ochrany nainštalujte v elektrickom obvode prúdový chránič (RCD) s nominálnym vypínacím prúdom maximálne 30 mA. Obráťte sa na odborne spôsobilého elektrikára.

**VÝSTRAHA:** Toto zariadenie sa nesmie používať v blízkosti vody: nad vaňou, pri bazéne alebo inej vodnej nádrži.

**VÝSTRAHA:** Dodržiavajte hore uvedené pokyny pre zamedzenie riziku popálenia, úrazu elektrickým prúdom alebo požiaru.

Uistite sa, že ste pochopili hore uvedené poznámky.



## **Technické údaje**

Technické parametre sú uvedené na výrobnom štítku výrobku.

Zariadenie je konštruované v II. triede izolácie, nevyžaduje uzemnenie. 

Zastrihávač vlasov ZELMER vyhovuje požiadavkám platných noriem.

Zariadenie vyhovuje požiadavkám smerníc:

- Nízkonapäťové elektrické zariadenia (LVD) – 2006/95/EC.
- Elektromagnetická kompatibilita (EMC) – 2004/108/EC.
- Deklarovaná hodnota emisie hluku tohto spotrebiča je max 68 dB/A, čo predstavuje hladinu A akustického výkonu vzhľadom na referenčný akustický výkon 1 pW.

Výrobok je označený označením CE na výrobnom štítku.

## Konštrukcia a časti zastrihávača vlasov

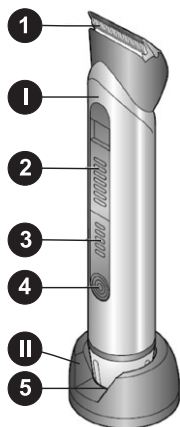

- I. Zastrihávač vlasov.
1. Strihacia hlava.
2. Posuvný prepínač dĺžky strihu.
3. Ukazovateľ stavu nabitia batérií.
4. Tlačidlo ON/OFF.
5. Zásuvka nabíjania.
- II. Nabíjací podstavec.
- III. Nástavec na preriedenie vlasov.
- IV. Nástavec 4 – 6 mm.
- V. Nástavec 10 – 12 mm.
- VI. Nástavec 16 – 18 mm.
- VII. Nástavec 22 – 24 mm.
- VIII. Nástavec 28 – 30 mm.

Súčasťou príslušenstva zastrihávača vlasov je navyše kefka na čistenie a adaptér.

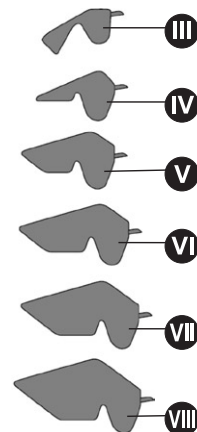

## Obsluha a fungovanie zastrihávača vlasov

Zastrihávač vlasov môžete používať so sieťovým napájaním ako aj s použitím nabíjateľných batérií.

### 1. Prevádzka s použitím adaptéra

Najprv vložte koncovku kábla adaptéra do zariadenia a potom vložte zástrčku napájača do vhodnej sieťovej zásuvky (230 V). V režime sieťového napájania je zariadenie hotové na použitie.

### 2. Nabíjanie batérií a prevádzka pri napájaní z nabíjateľných batérií

**POZNÁMKA:** Pred prvým použitím ako aj pri prvých 2–3 nabíjaníach zariadenie nabíjajte minimálne 16 hodín.

- Pred tým, ako začnete zariadenie nabíjať, ubezpečte sa, či je zariadenie vypnuté.
- Položte zariadenie na nabíjací podstavec (II).
- Pripojte nabíjací podstavec (II) do napájacieho kábla.
- Vložte zástrčku adaptéra do príslušnej sieťovej zásuvky (230 V). Ukazovateľ stavu nabitia batérií (3) ukazuje nabíjanie a aktuálny stav nabitia. Plne nabitá batéria umožňuje prevádzku cca. 50 minút.
- Ak sú batérie plne nabité, svietia sa 5 diód. Ak svieti iba jedna dióda, znamená, že batéria sa onedlho vybije.
- Batéria zastrihávača vlasov získava optimálnu kapacitu po troch cykloch nabíjania a vybíjania. Pre ďalšie nabitie stačí desať hodín. Pre zaistenie dlhodobej spoľahlivosti batérií pred opakovaným nabíjaním musia byť úplne vybité.

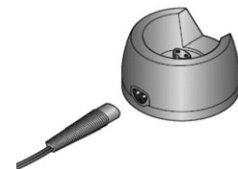

### 3. Používanie zastrihávača vlasov s funkciou preriedenia vlasov

**POZNÁMKA:** Strihajte vlasy na požadovanú dĺžku etapami, začnite väčšími dĺžkami.

- Nasadte požadovaný nástavec (III, IV, V, VI, VII, VIII).
- Nastavte požadovanú dĺžku strihu vlasov/brady pomocou posuvného prepínača dĺžky strihu (2).
- Zapnite zastrihávač stlačením tlačidla ON/OFF (4).
- Strihajte malé oblasti.
- Pomaly presúvajte zastrihávač vlasov po vlasoch.
- Zariadenie držte tak, aby hrebeňový nástavec bol vo vodorovnej polohe.
- Strihanie začínajte vždy smerom od krku hore alebo od čela a spánkov smerom hore do stredu hlavy.

Pre preriedenie vlasov nasadte nástavec na preriedenie vlasov (III) na zastrihávaciu hlavu.

Vďaka tejto funkcii môžete zmenšiť objem vlasov. Funkcia poskytuje moderný premenlivý vzhľad bez zmeny dĺžky vlasov.

### 4. Strihanie bez nástavca

**VÝSTRAHA:** Strihacia hlava (1) je veľmi ostrá. Nebezpečenstvo úrazu!

Bez hrebeňového nástavca môžete rovnomerne strihať vlasy na dĺžku 1–2 mm.

Zastrihávanie kontúr ochlpenia a bokombrád, holenie krku:

- Pomaly presúvajte zastrihávač vlasov po vlasoch.
- Otočte zariadenie tak, aby bola zadná časť smerom hore.
- Hranu strihacej hlavy (1) bez hrebeňového nástavca umiestnite na požadovanej línii kontúru.
- Zapnutý zastrihávač posúvajte smerom dole.

### 5. Nasadenie/ výmena hrebeňových nástavcov

Je možnosť použiť jeden zo šiestich nástavcov (pozrite Konštrukcia a prvky zastrihávača vlasov):

- Vyberte nástavec vhodný pre požadovanú dĺžku strihu.
- Nasuňte požadovaný nástavec na bočné časti zariadenia. Vyčnievajúce prvky musia zapadnúť do malých zárezov (pozri obrázok vedľa) na ľavej a pravej strane.
- Vymeňte nástavec – snímte jeden a naložte druhý hore uvedeným spôsobom.
- Pre sňatie nástavca opatrne ohnite jednu stranu namontovaného nástavca a potom ho nadvihnite.
- Posuňte posuvný prepínač dĺžky strihu (2), pre dosiahnutie väčšej/menšej dĺžky zastrihávania. Možná dĺžka zastrihávania je označená na každom nástavci (napr. 4–6 mm).

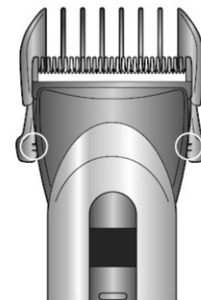

### Čistenie a údržba

- Nikdy pri vkladaní alebo vyberaní adaptéra zo sieťovej zásuvky ho nedržte mokkými rukami.
- Adaptér a napájací kábel musia byť vždy suché.
- Zastrihávače vlasov sa nesmú ponárať do vody alebo iných tekutých prípravkov na čistenie, pretože zariadenie nie je vodotesné. Týmto môžete zapríčiniť poškodenie častí nachádzajúcich sa pod napätím (batérií).



- Vypnite zastrihávač stlačením tlačidla ON/OFF (4).
- Vždy pred čistením a údržbou vypnite zastrihávač vlasov a vyťahnite zástrčku adaptéra zo zásuvky.
- Snímte zo zastrihávača vlasov hrebeňový nástavec.
- Pre sňatie zastrihávacej hlavy stlačte dopredu palcom čepeľ zastrihávacej hlavy (1) čím uvoľníte zastrihávaciu hlavu z úchytky.
- V prípade potreby umyte plastové hrebeňové nástavce pod tečúcou vodou a potom dobre ich osušte.
- Odstráňte zvyšky vlasov zo strihacej hlavy (1) pomocou pripojenej kefy na čistenie (VII).
- Opätovne vložte vyčnievajúci prvok strihacej hlavy (1) do uzamykajúceho otvoru úchytky strihacej hlavy.
- Jemne stlačte strihaciu hlavu (1), až kým nepočujete cvaknutie.

**POZNÁMKA:** Ak pravidelne používate zastrihávač vlasov, tak periodicky mažte zastrihávaciu hlavu olejom. Za týmto účelom používajte iba olej bez obsahu kyselín, ako napr. olej na mazanie šijacích strojov.

- Snímte nástavec a zastrihávaciu hlavu zo zastrihávača vlasov.
- Stlačte zastrihávaciu hlavu podľa šípok (pozrite veľké šípky na fotografii) a naneste jednu–dve kvapky oleja medzi zuby čepeľí.
- Opäť nasadte zastrihávaciu hlavu a na chvíľu zapnite zastrihávač, aby sa jednotlivé zuby dobre namazali.
- Prachovkou utrite prebytok oleja.

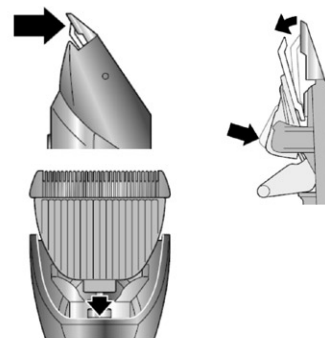

## Ekologicky vhodná likvidácia

Obalový materiál nevyhadzujte. Obaly a baliace prostriedky elektrospotrebičov ZELMER sú recyklovateľné a zásadne by mali byť vrátené na nové zhodnotenie. Kartónový obal odovzdajte do zberne starého papiera. Vrečka z polyetylénu (PE, PE-HD, PE-LD) odovzdajte do zberne PE na opätovné zužitkovanie.

Batérie obsahujú látky škodlivé pre životné prostredie. Nesmú sa vyhadzovať z iným odpadom z domácnosti, odovzdajte ich do zberne surovín. Pred vyhodnením alebo odovzdaním spotrebiča do zberne surovín pamätajte, aby ste vybrali batérie z priestoru na batérie.

Po ukončení životnosti spotrebičov zlikvidujte prostredníctvom na to určených recyklačných stredísk. Ak má byť prístroj definitívne vyradený z prevádzky, doporučuje sa po odpojení prírodnej šnúry od elektrickej siete jej odstránenie (odrezanie), prístroj tak bude nepoužiteľný.

Informujte sa láskavo na Vašej obecnej správe, ku ktorému recyklačnému stredisku patríte. Tento elektrospotrebič nepatrí do komunálneho odpadu. Spotrebiteľ prispieva na ekologickú likvidáciu výrobku.

ZELMER SLOVAKIA s.r.o. je zapojená do systému ekologickej likvidácie elektrospotrebičov u firmy ENVIDOM – združenie výrobcov. Viac na [www.envidom.sk](http://www.envidom.sk).

**Opravy spotrebičov si uplatnite u odborníkov v servisných strediskách. Záručné a pozáručné opravy doručené osobne alebo zaslané poštou prevádzajú servisné strediská firmy ZELMER – vid' ZOZNAM ZÁRUČNÝCH SERVISOV.**

*Dovozca/výrobca nenesie zodpovednosť za prípadné škody vzniknuté vo výsledku použitia zariadenia v rozpore s jeho určením alebo vo výsledku nesprávnej obsluhy. Dovozca/výrobca si vyhradzuje právo výrobok kedykoľvek upravovať bez predchádzajúceho oznámenia za účelom prispôsobenia právnym predpisom, normám, smerniciam alebo z konštrukčných, obchodných, dizajnových alebo iných dôvodov.*



## Tartalomjegyzék

A készülék biztonságos használatára vonatkozó tanácsok és utasítások .....	18
Műszaki adatok .....	19
A hajnyíró szerkezeti felépítése és elemei .....	20
A hajnyíró kezelése és működése .....	20
Tisztítás és karbantartás .....	22
Környezetvédelem – Óvjuk környezetünket .....	22

## Tisztelt Vásárlók!

A hajnyíró és a két darab könnyen cserélhető fésűs vágófej segítségével lehetőség van a különböző vágóhosszúság biztosítására és a haj formázására. Ezen kívül, a készülék rendelkezik a hajritkítás funkciójával is.

A vágószerkezet titán bevonatú kerámiapengékből áll. Ez az anyag biztosítja a haj optimális és pontos formázását és a fejbőrt rendkívüli módon kíméli.

Kérjük figyelmesen olvassa el a használati utasítást. Különös figyelmet kell szentelni a biztonsági előírásoknak. A használati utasítást kérjük megőrizni, hogy a hajnyíró későbbi használata során is rendelkezésre álljon.

### **A készülék biztonságos használatára vonatkozó tanácsok és utasítások**

Az alábbi információk az Ön egészségére és biztonságára vonatkoznak. A hajnyíró első használata előtt feltétlenül ismerkedjen meg a használati utasítással és a biztonságra vonatkozó összes információval.

- A hajnyíró háztartásbeli használatra készült. Az üzleti célú felhasználása esetén a garancia feltételei módosulnak.
- Az áramátalakító tápegységet kizárólag a 230 V feszültségű váltóáramú konnektorhoz csatlakoztassa.
- A tápegységet kapcsolja ki a konnektorból, ha nem használja vagy a készüléket tisztítani kívánja.
- A csatlakozó dugót ne húzza ki a konnektorból a vezetéknél fogva.
- A hálózati csatlakozó kábel nem lóghat le az asztal vagy bútor lapjáról és nem érhet forró felülethez.

#### ***Ha a tápkábel sérült, a cserét a készülék gyártójának vagy a szakértőnek ajánljuk megbízni a veszedelem kikerülése céljából.***

- A készülék csak természetes haj vágására szolgál. Kizárólag emberi haj vágására használható, **mű haj vágására vagy az állatok nyírására tilos használni.** A terméknek a rendeltetésétől eltérő célú használata a garancia érvénytelenítését vonja maga után.
- Ne érjen a tápegységhez nedves kézzel, különösen akkor, amikor annak csatlakozó dugóját a konnektorhoz csatlakoztatja vagy abból kihúzza.
- Ha a készüléket a hálózatról működteti, kizárólag csak a hajnyíróhoz mellékelt tápegységet használja.
- A tápegységet csak a könnyen hozzáférhető konnektorhoz csatlakoztassa.
- A tápegységet ne takarja le, mert az a hőmérsékletének veszélyes növekedését okozhatja.
- A tápegységet először mindig a hajnyíró készülékhez vagy a töltőállványhoz csatlakoztassa. Csak ezután dugja be a tápegység hálózati dugóját a konnektorba.
- Ne használja a készüléket fürdés közben.

- A készüléket, a hálózati csatlakozó vezetékét valamint a tápegységet sohasem merítse vízbe vagy más folyadékba.
- Működése közben a hajnyírót ne tegye nedves felületre vagy ruhára.
- A készüléket ne tegye olyan helyre vagy ne tárolja olyan helyen, ahol vízbe eshet.
- A készüléket ne használja, ha a fésűs vágófeje sérült. Ez sérülést okozhat.
- A hajnyíró belsejéből a hajsálakat vagy idegen anyagokat ne próbálja meg hegyes eszközök (pl. fésű) segítségével eltávolítani.
- Minden egyes használat után tisztítsa meg a készüléket.
- A készüléket mozgásukban korlátozott és csökkent mentális képességgel vagy a készülék használatára vonatkozó gyakorlattal és tudással nem rendelkező személyek (beleértve a gyerekeket is) nem használhatják, kivéve ha a felügyeletük biztosított, vagy a biztonságukért felelős személy által készülékhasználatra vonatkozóan utasítást adtak.
- Ügyeljen arra, hogy gyerekek ne játszanak a készülékkel.
- Ne alkalmazzon a gyártó által nem javasolt tartozékokat.
- A hajnyíró ugyanúgy működtethető elektromos hálózatról, mint akkumulátorról.
- Csak tiszta, száraz és kifésült hajat vágjon.
- A nyak köré helyezzen törülközőt, hogy a vágott haj ne kerüljön a gallér alá.
- A hajnyírót csak a használati utasításban leírtak szerint, a rendeltetésének megfelelően használja.

**FIGYELEM:** A nagyobb biztonság érdekében a készülék elektromos áramkörébe ajánlatos egy max. 30 mA-es érzékenységu áram-védőkapcsolót (RCD) beiktatni. Ebben a kérdésben forduljon szakképzett villanszerelőhöz.

**FIGYELMEZTETÉS:** A készüléket ne használja víz közelében, fürdőkád, medence vagy más víztartály fölött.

**FIGYELMEZTETÉS:** Az égési sérülések, áramütés vagy tűzveszély elkerülése céljából tartsa be a fenti szabályokat.

**Győződjön meg arról, hogy a fenti utasításokat megértette-e.**



## **Műszaki adatok**

A műszaki adatokat a termék névleges adattáblája tartalmazza.

A készülék a II. érintésvédelmi osztályba tartozik, földelést nem igényel. 

A ZELMER hajnyíró az érvényes szabványoknak megfelel.

A készülék az alábbi irányelveknek megfelel:

- Kisfeszültségű elektromos berendezések (LVD) – 2006/95/EC.
- Elektromágneses kompatibilitás (EMC) – 2004/108/EC.
- LWA max 68 dB/A.

A készülék a névleges adattáblázon CE jelzéssel van ellátva.

## A hajnyíró szerkezeti felépítése és elemei

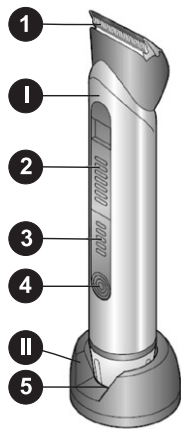

- I. Hajnyíró.
1. Vágófej.
2. A hajvágási hosszúságot beállító tolókapcsoló.
3. Az akkumulátorok töltöttségi szintjének a kijelzése.
4. A hideg ON/OFF.
5. Töltési csatlakozóaljzat.
- II. Töltőállvány.
- III. Hajritkító vágófej.
- IV. Vágófej 4 – 6 mm.
- V. Vágófej 10 – 12 mm.
- VI. Vágófej 16 – 18 mm.
- VII. Vágófej 22 – 24 mm.
- VIII. Vágófej 28 – 30 mm.

A hajnyíró tartozékai között található még a tisztítókefe és az áramátalakító tápegység.

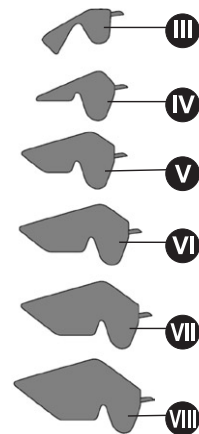

## A hajnyíró kezelése és működése

A hajnyíró ugyanúgy működtethető elektromos hálózatról, mint akkumulátorról.

### 1. Tápegységgel történő működtetése

Először dugja be a tápegységnek a készülékhez való csatlakozó dugóját a hajnyíró aljzatába, majd a hálózati dugóját csatlakoztassa a megfelelő konnektorhoz (230 V). A hálózatról történő üzemmódban a készülék azonnal használható.

### 2. Az akkumulátorok töltése és az akkumulátoros üzemmódban történő működtetése

**UTASÍTÁS:** Az első használat előtt, valamint a következő 2–3 töltés alkalmával a készüléket legalább 16 órán keresztül kell tölteni.

- A készülék töltésének a megkezdése előtt ellenőrizze, hogy az ki van-e kapcsolva.
- Helyezze a készüléket a töltőállványra (II).
- A töltőállványt (II) csatlakoztassa a tápegység vezetékéhez.
- Dugja be a tápegység hálózati csatlakozó dugóját a megfelelő konnektorba (230 V). Az akkumulátorok töltöttségi szintjének a kijelzője (3) a töltési folyamatot és az aktuális töltöttségi szintet mutatja. A teljesen feltöltött akkumulátor a készülék kb. 50 perces folyamatos működését biztosítja.

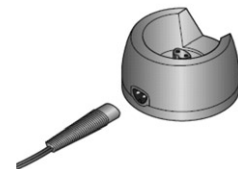

- Amikor az akkumulátorok már teljesen feltöltődnek, 5 dióda világít. Amikor egy dióda világít, ez arra utal, hogy az akkumulátor rövidesen kimerül.
- A hajnyíró akkumulátora az optimális teljesítményt három töltési-lemerülési ciklus után nyeri el. A következő feltöltéshez elegendő tíz óra. Az akkumulátorok hosszú élettartamának a biztosítása céljából a soron következő töltés előtt hagyni kell őket teljesen lemerülni.

### 3. A készülék használata hajvágásra és hajritkításra

**UTASÍTÁS:** A haját a kívánt hosszúságra szakaszosan, a hosszab hajtól kezdve végezze.

- Helyezze fel a megfelelő tartozékot (III, IV, V, VI, VII, VIII).
- A hajvágási hosszúságot beállító tolókapcsoló **(2)** segítségével állítsa be a kívánt hajvágási/szakállvágási hosszúságot.
- Kapcsolja be a hajnyírót az ON/OFF **(4)** gombot megnyomva.
- A hajvágást csak kis felületen végezze.
- A hajnyíróval lassú mozdulatokat végezzen a hajon.
- A készüléket úgy tartsa, hogy a fésűs vágófej vízszintes helyzetben legyen.
- A hajvágást mindig a tarkótól kezdje onnan felfelé haladva vagy a homloktól és halántéktól.
- felfelé a fej középső része felé haladva.

A hajritkítás céljára helyezze fel a hajritkító tartozékot **(III)** a vágófejre.

E funkció segítségével a haj terjedelme csökkenthető. Ennek köszönhetően a haj modern, változékony külsőt nyer úgy, hogy eközben a hosszúsága nem változik.

### 4. Tartozék felhelyezése nélküli hajvágás

**FIGYELMEZTETÉS: A vágófej (1) nagyon éles. Sérülést okozhat!**

A fésűs vágófej nélkül a haját egyenletesen 1–2 mm hosszúságúra lehet nyírni.

A borosta és oldalszakáll kontúrozása, a tarkó kiborotválása:

- A hajnyíróval lassú mozdulatokat végezzen a hajon.
- A készüléket úgy fordítsa el, hogy a hátsó része felfelé legyen.
- A fésűs tartozék nélküli vágófej **(1)** peremét helyezze a borosta kívánt vágási vonalára.
- A bekapcsolt készüléket mozgassa lefelé.

### 5. A fésűs vágófejek felhelyezése/cseréje

Hat tartozék közül lehet választani (ld. A hajnyíró szerkezeti felépítése és elemei c. fejezetet):

- Válassza ki a kívánt hajvágási hosszúságnak megfelelő tartozékot.
- A megfelelő tartozékot csúsztassa rá a készülék oldalára. A kiugró részeknek a jobb és bal oldali mélyedésekbe kell illeszkedniük (ld. a mellékelt ábrán).
- Ha a tartozékot le kívánja venni, a rögzített tartozék egyik oldalát hajlítsa el könnyedén, majd emelje le azt felfelé tolvá.
- A nagyobb/kisebb hajvágási hosszúság beállítása céljából tolja el a hajvágási hosszúságot beállító tolókapcsolót **(2)**. A lehetséges hajvágási hosszúság minden hajnyíró tartozékon fel van tüntetve (pl. 4–6 mm).

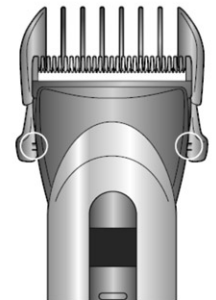

## Tisztítás és karbantartás

- A tápegységhez a hálózati csatlakoztatásakor vagy a konnektorból történő kikapcsolásakor sohasem nyúljon nedves kézzel.
- A tápegység és a csatlakozó kábel mindig száraz legyen.
- A hajnyíró nem szabad vízbe vagy más folyadékba meríteni, mivel a készülék nem vízálló. Ez a feszültség alatt lévő részek (akkumulátorok) sérülését okozhatja.
- Kapcsolja ki a készüléket az ON/OFF **(4)** gombot benyomva.
- A tisztítás és karbantartás előtt a hajnyírót mindig kapcsolja ki és a tápegység csatlakozó dugóját húzza ki a konnektorból.
- A hajnyíróról vegye le a fésűs vágófejet.
- A vágófej levétele céljából a hüvelykujjával nyomja előre a vágófej pengéjét **(1)**, hogy a vágófej a vágószervezetből kiugorjon.
- Szükség esetén a műanyagból készült fésűs vágófejet mossa meg folyó víz alatt, majd szárítsa meg alaposan.
- A vágófejről **(1)** távolítsa el a maradék hajsálakat a tartozékok között található tisztítókefe **(VII)** segítségével.
- Helyezze be vissza a vágófej **(1)** kiugró részét a vágófej foglalatán lévő rögzítőnyílásba.
- Nyomja be könnyedén a vágófejet **(1)** míg kattanó hangot nem hall.

**UTASÍTÁS:** Ha a hajnyírót rendszeresen használja, akkor a vágófejet időnként be kell olajozni. Erre a célra kizárólag csak savmentes - mint például a varrógépekhez használt - olajat alkalmazzon.

- Vegye le a tartozékokat és a vágófejet a hajnyíróról.
- Nyomja össze a vágófejet a nyilaknak megfelelően (ld. a képen feltüntetett nagy nyilakat) és cseppentsen be egy-két csepp olajat a vágófogak közé.
- Helyezze vissza a vágófejet és a hajnyíró készüléket kapcsolja be egy pillanatra, hogy az olaj egyenletesen szétkenődjön.
- A felesleges olajat törölje le egy törlőruhával.

## Környezetvédelem – Óvjuk környezetünket

Minden felhasználó hozzájárulhat a környezet védelméhez. Az nem nehéz és nem túl költséges. Ebből a célból:

A karton csomagolást adja le a hulladékgyűjtő helyre.

A polietilén (PE) zsákot dobja be a műanyag gyűjtő konténerbe.

Az elemek a környezetre káros anyagokat tartalmaznak. Nem szabad őket más háztartási hulladékkal együtt kidobni, hanem le kell őket adni a gyűjtőhelyükön. A készülék kidobása vagy a hulladékgyűjtő helyen való leadása előtt ne felejtse kivenni az elemtartókból az elemeket.

Az elhasználdott készüléket a megfelelő gyűjtőhelyen adja le, mivel a készülékben a környezetre veszélyes anyagok találhatóak.

**Nem dotható ki háztartási hulladékkal együtt!!!**

*Az Importőr/gyártó nem vállal magára felelősséget a készülék nem rendeltetésszerű használatából vagy a használati utasításban foglaltaktól eltérő felhasználásából eredő esetleges károkért.*

*Az Importőr/gyártó fenntartja magának a jogot a termék bármikor, előzetes bejelentés nélküli megváltoztatására, annak az érvényes jogszabályokhoz, szabványokhoz, irányelvekhez való igazítására, vagy a konstrukciós, kereskedelmi, esztétikai és egyéb okokból történő módosítására.*

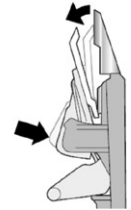
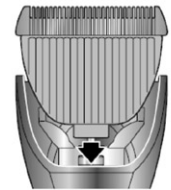
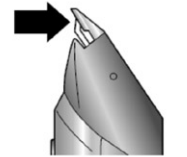

## Cuprins

Indicații și recomandări privind siguranța .....	23
Date tehnice .....	24
Structura și elementele mașinii de tuns părul .....	25
Întreținerea și funcționarea mașinii de tuns părul.....	25
Curățarea și păstrarea mașinii .....	27
Ecologia – Ai grijă de mediul înconjurător .....	27

## Stimați Clienți!

Cu ajutorul mașinii de tuns părul și a celor două accesorii în formă de perie ce pot fi schimbate ușor, aveți posibilitatea de a obține diferite lungimi de tundere și de scurtare a părului. Mașina este prevăzută, suplimentar, cu funcția de ajustare a părului.

Ansamblul de tăiere se compune din lame ceramice și acoperite cu titan. Acest material asigură o scurtare optimă și adecvată a părului și este în mod deosebit delicat pentru piele.

Vă rugăm să citiți cu atenție aceste instrucțiuni de utilizare. O deosebită atenție se cuvine acordată instrucțiunilor privind siguranța. Vă rugăm să păstrați aceste instrucțiuni, pentru a le putea folosi și mai târziu, în timpul utilizării ulterioare a mașinii de tuns părul.

### **Indicații și recomandări privind siguranța**

Aceste informații se referă la sănătatea și siguranța dumneavoastră. Înainte de prima utilizare a mașinii de tuns părul, vă rugăm ca, în mod obligatoriu, să parcurgeți toate instrucțiunile de utilizare și informațiile privitoare la siguranța utilizării aparatului.

- Mașina de tuns părul este destinată utilizării casnice. În cazul utilizării sale în scopuri comerciale, condițiile de garanție se modifică.
- Conectați încărcătorul numai la o rețea de curent alternativ de 230 V.
- Scoateți încărcătorul din priza electrică atunci când mașina nu este folosită sau atunci când începeți curățarea ei.
- Nu scoateți ștecărul din priza rețelei electrice trăgând de cablul de alimentare.
- Cablul de alimentare nu trebuie să atârne peste marginea mesei sau a blatului, nici să intre în contact cu suprafețe fierbinți.

***Dacă cablul de alimentare al mașinii se va defecta, va trebui să fie înlocuit cu un cablu nou la producător sau la un punct de servis specializat sau de către personal calificat pentru a evita situații periculoase.***

- Mașina este destinată doar pentru tăierea părului natural. Poate fi folosită numai pentru părul uman, **nu este permisă utilizarea sa pentru tunderea părului artificial sau a blânilor animalelor**. Utilizarea mașinii în alte scopuri decât cele pentru care a fost proiectată determină pierderea garanției.
- Nu atingeți încărcătorul cu mâinile ude în timpul introducerii sau scoaterii sale din priza electrică.
- Pentru utilizarea mașinii cu încărcător pentru rețea, folosiți încărcătorul primit împreună cu mașina de tuns părul.
- Conectați încărcătorul numai la o priză ușor accesibilă.
- Nu acoperiți încărcătorul, deoarece acest lucru ar putea produce o creștere periculoasă a temperaturii.
- Întotdeauna, montați mai întâi ștecărul pentru priza de alimentare la mașina de tuns sau la suportul de alimentare. Abia după aceea introduceți încărcătorul în priza rețelei electrice.
- Nu folosiți mașina de tuns în timp ce faceți baie.

- Nu cufundați niciodată mașina și cablul de alimentare în apă sau în alt lichid.
- Nu așezați mașina, atunci când este în funcțiune, pe o suprafață umedă sau pe haine.
- Nu așezați, nici nu păstrați mașina de tuns în locuri unde poate cădea în apă.
- Nu utilizați mașina cu un accesoriu de tip pieptene deteriorat. Există pericolul de rănire.
- Nu încercați niciodată să îndepărtați părul sau obiectele străine din mașină folosind obiecte ascuțite (de ex. un pieptene).
- După fiecare utilizare a mașinii, curățați-o.
- Acest aparat nu este destinat utilizării de către persoane (printre care copiii) cu abilități fizice, senzoriale sau psihice limitate sau de către persoanele care nu au experiență sau nu știu să folosească aparatul, dacă nu au fost instruite în această privință de către persoanele răspunzătoare de siguranța lor.
- Trebuie să supravegheați copiii, să nu se joace cu aparatul.
- Nu folosiți accesorii nerecomandate de producător.
- Mașina de tuns părul poate fi folosită cu încărcătorul pentru rețeaua electrică sau cu acumulatori.
- Părul ce va fi tuns trebuie să fie curat, uscat și pieptănat.
- Așezați un prosop în jurul gâtului, pentru a preveni căderea părului tuns pe guler.
- Folosiți mașina de tuns părul numai în conformitate cu destinația sa, așa cum se indică în instrucțiunile de față.

**ATENȚIE:** Pentru a asigura o protecție suplimentară, se recomandă instalarea suplimentară în circuit a unui dispozitiv diferențial (RCD) cu o diferență nominală de curent care să nu depășească 30 mA. Pentru aceasta trebuie să vă adresați unui electrician calificat.

**AVERTISMENT:** Nu folosiți acest aparat în apropierea apei, deasupra căzii, a unui bazin sau a altor recipiente cu apă.

**AVERTISMENT:**

**Respectați indicațiile date anterior, pentru a evita riscul de arsuri, de electrocutare sau de incendiu.**

**Asigurați-vă că ați înțeles indicațiile prezentate anterior.**



## Date tehnice

Parametrii tehnici sunt înscrisi pe eticheta cu specificații tehnice a produsului.

Aparatul este construit în clasa a doua de izolație și nu necesită împământare. 

Mașina de tuns ZELMER îndeplinește cerințele normelor în vigoare.

Aparatul este în acord cu cerințele directivelor:

- Aparat electric de joasă tensiune LVD – 2006/95/EC.
- Compatibilitate electromagnetică (EMC) – 2004/108/EC.
- Zgomotul emis de aparat: 68 dB/A.

Produsul are înscris însemnul CE pe eticheta cu specificații tehnice.



## Structura și elementele mașinii de tuns părul

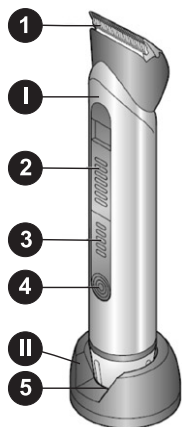

- I. Mașină de tuns părul.
1. Capăt de tăiere.
2. Glisor pentru reglarea lungimii de tundere a părului.
3. Indicator al stării de încărcare a acumulatorilor.
4. Întrerupător ON/OFF.
5. Priză de încărcare.
- II. Suport pentru încărcare.
- III. Accesoriu pentru descălcirea părului.
- IV. Accesoriu pentru 4 – 6 mm.
- V. Accesoriu pentru 10 – 12 mm.
- VI. Accesoriu pentru 16 – 18 mm.
- VII. Accesoriu pentru 22 – 24 mm.
- VIII. Accesoriu pentru 28 – 30 mm.

În dotarea mașinii pentru tuns părul intră, de asemenea, o periuță pentru curățat mașina și un încărcător.

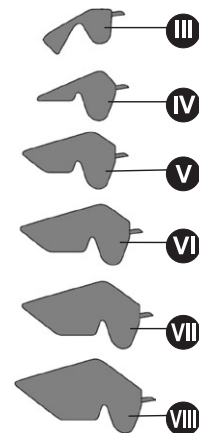

## Întreținerea și funcționarea mașinii de tuns părul

Mașina de tuns părul poate fi utilizată atât cu încărcător cât și cu acumulatori.

### 1. Utilizarea cu încărcător

Mai întâi introduceți capătul cablului încărcătorului în mașină, pe urmă introduceți ștecărul încărcătorului în priza rețelei electrice (230 V). Când se folosește încărcătorul electric, mașina este imediat gata de utilizare.

### 2. Încărcarea acumulatorilor și utilizarea mașinii cu acumulatori

**INDICAȚIE:** Înainte de prima utilizare și, de asemenea, pentru următoarele două-trei utilizări, acumulatorii trebuie încărcăți cel puțin 16 ore.

- Înainte de a începe încărcarea aparatului, asigurați-vă că aparatul este închis.
- Așezați mașina pe suportul de încărcare (II).
- Conectați suportul de încărcare (II) la cablul încărcătorului.
- Introduceți ștecărul acumulatorului în priza rețelei electrice corespunzătoare (230 V). Indicatorul pentru încărcarea acumulatorilor (3) indică procesul de încărcare al acestora și nivelul de încărcare. Cu acumulatorii complet încărcăți, mașina funcționează cca. 50 de minute.
- Când acumulatorii sunt complet încărcăți, se aprind cinci diode. Atunci când se aprinde o singură diodă, aceasta înseamnă că acumulatorii în curând se vor descărca.

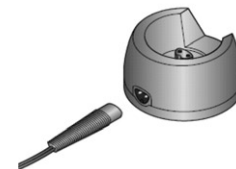

- Acumulatorii mașinii de tuns părul ajung la puterea optimă după trei cicluri de încărcare și descărcare. Pentru următoarea încărcare sunt de ajuns 10 ore. Pentru a asigura o perioadă mai lungă de funcționare a acumulatorilor, înainte de următoarea încărcare, acumulatorii trebuie să fie complet descărcați.

### 3. Folosirea mașinii de tuns și de ajustat părul

**INDICAȚII:** Tundeți treptat părul, până la lungimea dorită, începând de la dimensiunea cea mai mare.

- Montați accesoriul adecvat (III, IV, V, VI, VII, VIII).
- Fixați lungimea de tondere a părului/ bărbii dorită cu ajutorul glisorului pentru reglarea lungimii de tondere **(2)**.
- Porniți mașina pentru tunderea părului apăsând butonul ON/OFF (Pornire/ Opre) **(4)**.
- Efectuați tunderea numai pe spații mici.
- Treceți mașina de tuns ușor peste păr.
- Țineți mașina de tuns astfel încât accesoriul în formă de perie să fie așezat orizontal.
- Începeți întotdeauna tunderea dinspre ceafă spre creștet sau dinspre frunte și tâmple.
- spre creștetul capului.
- Pentru a descălci părul, montați accesoriul pentru descălcirea părului **(III)** la capătul de tăiere.
- Cu ajutorul acestei funcții puteți micșora volumul părului. Acest fapt conferă un aspect modern, diferit, fără a modifica lungimea părului.

### 4. Tunsul fără accesorii

**AVERTISMENT: Capătul de tăiere(1) este foarte ascuțit. Există pericolul de rănire!**

Fără accesorii în formă de pieptene, părul poate fi tuns în mod uniform la o lungime de 1–2 mm.

Scurtarea pe contur a bărbii și a favoriților, bărbierirea feței:

- Treceți mașina de tuns părul încet peste păr.
- Mișcați mașina astfel încât partea de jos să se fie îndreptată în sus.
- Așezați marginea capătului de tăiere **(1)** fără accesorii montate la lungimea dorită a conturului bărbii.
- Deplasați mașina de tuns în funcțiune în jos.

### 5. Montarea / schimbarea accesorioilor în formă de pieptene

Există posibilitatea alegerii între șase accesorii (a se vedea Alcătuirea și elementele mașinii de tuns părul):

- Alegeți accesoriul potrivit pentru lungimea de tondere dorită.
- Montați accesoriul adecvat la mașină. Profilele trebuie să intre în deschizăturile mici (a se vedea desenul alăturat) de pe partea dreaptă și partea stângă.
- Schimbați accesoriul scoțându-l pe cel dintâi și montându-l pe cel de al doilea, după cum s-a indicat mai înainte.
- Pentru a scoate accesoriul, defaceți u grijă una din părțile accesoriului și pe urmă ridicați-o în sus.
- Deplasați glisorul pentru reglarea lungimii de tăiere **(2)**, pentru a obține un tuns mai scurt/ mai lung. Dimensiunea posibilă a tunsului este marcată pe fiecare accesoriu (de ex. 4–6 mm).

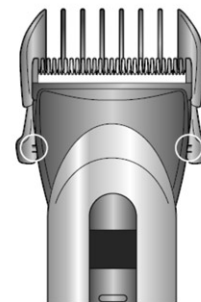

## Curățarea și păstrarea mașinii

- Nu manevrați niciodată încărcătorul cu mâinile ude la introducerea și scoaterea încărcătorului din priză electrică.
- Încărcătorul și cablul de alimentare trebuie să fie întotdeauna uscate.
- Nu este permisă cufundarea mașinii de tuns părul în apă sau în alte substanțe de curățare, pentru că mașina nu se închide ermetic, pentru a împiedica pătrunderea lichidelor în interior. S-ar putea provoca deteriorarea componentelor aflate sub tensiune (de ex. acumulatorii).
- Opriți mașina apăsând butonul ON/OFF (4).
- Întotdeauna înainte de a curăța și de a depozita mașina, opriți mașina și scoateți ștecărul încărcătorului din priză rețelei electrice.
- Scoateți accesoriile în formă de pieptene de la mașina de tuns părul.
- Pentru a scoate capătul de tăiere, apăsați cu degetul mare lama capătului de tăiere (1) pentru a desface capătul de tăiere din elementele de prindere.
- Dacă este nevoie, spălați accesoriile de plastic sub jet de apă, pe urmă lăsați-le să se usuce bine.
- Îndepărtați părul rămas pe capătul de tăiere (1) cu ajutorul periutei de curățare din dotare (VII).
- Introduceți pe urmă în continuare profilul capătului de tăiere (1) în fantele care blochează elementele de prindere ale capătului de tăiere.
- Apăsați ușor capătul de tăiere (1) până se aude un „click”.

**INDICAȚIE:** Dacă folosiți în mod curent mașina de tuns, atunci trebuie să ungeți cu ulei din când în când capătul de tăiere. Pentru aceasta, folosiți numai ulei neacid, precum uleiul pentru mașinile de cusut.

- Scoateți accesoriul și capul de tăiere din mașina de tuns părul.
- Împingeți capătul de tăiere în sensul indicat de săgeți (a se vedea săgețile mari din imagine) și turnați una, până la două picături de ulei între dinții de tăiere.
- Montați la loc capătul de tăiere și porniți puțin mașina de tuns pentru ca uleiul să se distribuie uniform.
- Ștergeți cu o cârpă surplusul de ulei.

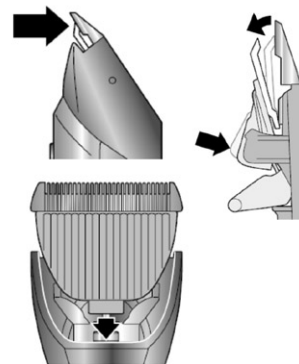

## Ecologia – Ai grijă de mediul înconjurător

Fiecare utilizator poate contribui la protecția mediului înconjurător. Acest lucru nu este nici dificil, nici prea costisitor.

În acest scop: Ambalajele din carton trebuie să fie predate la un centru de colectare a maculaturii. Sacii din polietilenă (PE) trebuie să fie aruncați într-un container pentru obiecte din mase plastice. Bateriile conțin substanță dăunătoare pentru mediul înconjurător. Nu le aruncați împreună cu deșeurile comunale. Predați-le la un centru de colectare. Înainte de a arunca aparatul sau înainte de a-l preda la un centru de colectare trebuie să scoateți bateriile din compartiment. Utilajul uzat trebuie să fie depozitat într-un punct corespunzător de depozitare, deoarece componentele periculoase care se află în utilaj pot constitui un pericol pentru mediul înconjurător.

**Nu aruncați aparatul împreună cu gunoiul menajer!!!**

Importatorul/producătorul nu răspunde de eventualele defecțiuni apărute ca urmare a utilizării aparatului în neconformitate cu destinația sa sau ca urmare a întreținerii sale necorespunzătoare. Importatorul/producătorul își rezervă dreptul de a modifica produsul în orice moment – fără o informare prealabilă – în scopul adaptării la prevederile legale, la norme și directive sau din motive ce țin de construcție, de vânzare, de aspectul estetic ș.a.



## Содержание

Указания по технике безопасности и правильной эксплуатации .....	28
Техническая характеристика .....	29
Устройство и элементы машинки для стрижки волос .....	30
Обслуживание и принцип действия машинки для стрижки волос .....	30
Очистка и консервация .....	32
Экология – Забота о окружающей среде .....	32

### Уважаемые пользователи!

С помощью машинки для стрижки волос с двумя сменными насадками-гребнями Вы можете стричь волосы на различную длину, а также подравнивать линию волос. Дополнительно доступна функция филирования волос.

Машинка для стрижки волос имеет комплект сменных режущих керамических лезвий и лезвий, покрытых титаном. Этот материал обеспечивает оптимальную и аккуратную стрижку, а также особенно приятен для кожи.

Просим внимательно ознакомиться с настоящей инструкцией по обслуживанию. Особое внимание необходимо обратить на правила техники безопасности. Просим сохранить инструкцию, чтобы ею можно было пользоваться в ходе дальнейшей эксплуатации прибора.

### Указания по технике безопасности и правильной эксплуатации

От настоящей информации зависит Ваше здоровье и безопасность. Перед первым включением машинки для стрижки волос просим ознакомиться со всеми инструкциями по обслуживанию и правилами техники безопасности.

- Машинка для стрижки волос предназначена исключительно для домашнего пользования. В случае ее использования в коммерческих целях условия гарантии изменяются.
- Подключайте машинку только к сети переменного тока 230 V.
- Всегда выключайте и отсоединяйте прибор от сети, если им не пользуетесь или перед очисткой.
- Не вынимайте вилку из розетки, вытягивая ее за провод.
- Следите за тем, чтобы сетевой шнур не свисал со стола или рабочей поверхности, на которой установлен прибор, а также не свисал с края стола.

***Если будет поврежден неотделяемый кабель питания, то его должен заменить производитель или специализированная ремонтная мастерская либо квалифицированное лицо во избежание возникновения опасности.***

- Машинка предназначена исключительно для стрижки натуральных волос. Машинку следует использовать только для стрижки людей, **не разрешается применять машинку для стрижки искусственных волос и животных.** Использование прибора не по назначению приводит к аннулированию гарантии на прибор.
- Не прикасайтесь к сетевому адаптеру мокрыми руками, особенно во время подсоединения или отсоединения его от сетевой розетки.
- Пользуйтесь только сетевым адаптером, поставляемым вместе с машинкой для стрижки волос.
- Должен быть обеспечен удобный доступ к сетевой розетке.
- Никогда не накрывайте адаптер, поскольку это может привести к опасной аккумуляции тепла внутри него.

- Вначале вставьте разъем сетевого адаптера в гнездо в машинке для стрижки волос или вставьте разъем сетевого адаптера в под тавку. И только потом подсоедините адаптер к сети питания.
- Не используйте машинку во время принятия ванны.
- Не погружайте машинку и сетевой провод в воду или другие жидкости.
- Не кладите работающую машинку на мокрую поверхность или на одежду.
- Не кладите и не храните машинку в таких местах, откуда она может упасть или сброшена в воду.
- Во избежание порезов не пользуйтесь машинкой в случае повреждения насадки-гребня.
- Запрещается очищать машинку от волос и других загрязнений с помощью острых предметов (например, расчески).
- Очищайте машинку после каждого использования.
- Не разрешайте пользоваться прибором детям и лицам с ограниченными физическими, мануальными и умственными возможностями, не имеющим опыта и умения, до тех пор, пока они не будут обучены и ознакомлены с инструкцией по эксплуатации прибора.
- Не позволяйте детям пользоваться или играть прибором.
- Используйте только те насадки, которыми укомплектован данный прибор.
- Машинка для стрижки волос может работать как от аккумулятора, так и от сети.
- Волосы должны быть чистыми, сухими и расчесанными.
- Накройте полотенцем шею и плечи человека, которого Вы будете стричь.
- Используйте машинку для стрижки волос строго по назначению, как это описано в настоящей инструкции.

**ВНИМАНИЕ:** Для обеспечения дополнительной защиты рекомендуется установить дополнительное разностоковое устройство защиты (RCD) (> 30 мА) в цепи питания ванной комнаты. Обратитесь за консультацией к квалифицированному электрику.

**ВНИМАНИЕ:** Не пользуйтесь данным прибором рядом с ванной, бассейном, раковиной или другими источниками воды.

**ВНИМАНИЕ:** Во избежание поражения электрическим током, риска возгорания и ожогов необходимо соблюдать вышеупомянутые правила техники безопасности.



Убедитесь, что Вам понятны все приведенные выше указания.

## Техническая характеристика

Технические параметры указаны на заводском щитке прибора.

Машинка для стрижки волос имеет II класс изоляции, не требует заземления. 

Машинка для стрижки волос ZELMER отвечает требованиям действующих норм.

Прибор отвечает требованиям директив:

- Директива по низковольтному оборудованию (LVD) – 2006/95/EC.
- Директива по электромагнитной совместимости (EMC) – 2004/108/EC.
- Уровень шума: 68 dB/A.

Прибор маркирован знаком соответствия CE.

## Устройство и элементы машинки для стрижки волос

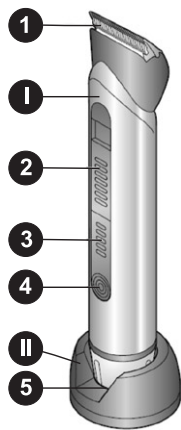

- I. Машинка для стрижки волос.
1. Режущая головка.
2. Регулятор настройки длины стрижки.
3. Индикатор зарядки аккумуляторов.
4. Переключатель ON/OFF.
5. Гнездо для зарядки.
- II. Подставка для зарядки.
- III. Насадка для филирования.
- IV. Насадка 4 – 6 мм.
- V. Насадка 10 – 12 мм.
- VI. Насадка 16 – 18 мм.
- VII. Насадка 22 – 24 мм.
- VIII. Насадка 28 – 30 мм.

В комплект оснащения машинки для стрижки волос входит также щетка для очистки и адаптер.

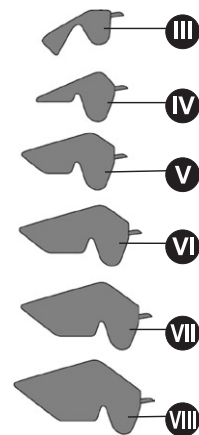

## Обслуживание и принцип действия машинки для стрижки волос

Машинка для стрижки волос может работать как от аккумулятора, так и от сети.

### 1. Работа с адаптером

В первую очередь вставьте разъем шнура сетевого адаптера в гнездо в машинке для стрижки волос, а затем подсоедините адаптер к соответствующей сетевой розетке (230 V). В режиме питания от сети машинка сразу готова к работе.

### 2. Зарядка аккумуляторов и работа в режиме питания от аккумуляторов

**ВНИМАНИЕ:** При первоначальной зарядке, а также при первых 2–3 подзарядках, машинка должна заряжаться не менее 16 часов.

- Прежде, чем начать зарядку прибора, убедитесь, что прибор выключен.
- Вставьте машинку в подставку для зарядки (II).
- Подсоедините подставку для зарядки (II) к питающей сети. Для этого вставьте разъем сетевого адаптера в подставку.
- Вставьте вилку адаптера в соответствующую сетевую розетку (230 V). Индикатор зарядки аккумуляторов (3) сигнализирует процесс подзарядки и актуальный уровень зарядки. При полной зарядке аккумулятора машинка для стрижки волос может работать около 50 минут.

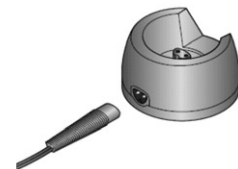

- При полной зарядке аккумуляторов светится 5 диодов. Если будет светиться один диод, то это значит, что аккумулятор скоро разрядится.
- Аккумулятор машинки для стрижки волос набирает оптимальный заряд за 2–3 цикла зарядки-разрядки. Для следующей подзарядки достаточно уже 10 часов. Перед зарядкой желательно, чтобы аккумулятор полностью разрядился. Зарядка аккумулятора при полной его разрядке продлевает срок его службы.

### 3. Использование машинки для стрижки волос и филирования

**ВНИМАНИЕ:** Лучше поэтапно контролировать стрижку, начиная с более длинных волос.

- Установите необходимую насадку (III, IV, V, VI, VII, VIII).
- С помощью регулятора настройки длины стрижки волос/бороды **(2)** отрегулируйте необходимую длину стрижки.
- Включите машинку для стрижки волос, нажимая на кнопку ON/OFF **(4)**.
- Снимайте за один раз небольшое количество волос.
- Осуществляйте стрижку спокойно и медленно.
- Держите машинку ровно таким образом, чтобы насадка-гребень была установлена в горизонтальной плоскости.
- Стрижку всегда нужно начинать с затылочной зоны, постепенно передвигаясь вверх, или со лба и висков по направлению к макушке.

Для прореживания волос установите на режущую головку насадку для филирования **(III)**.

С помощью приема филирования можно уменьшить объем волос и придать прическе современную форму без изменения длины волос.

### 4. Стрижка волос без насадки

**ВНИМАНИЕ:** Будьте осторожны. Режущая головка **(1)** очень острая!

Без насадки-гребня волосы можно равномерно подстригать до длины 1–2 мм.

Выравнивание контуров бороды и бакенбардов, подстригание волос на затылке:

- Передвигайте машинку по волосам спокойно и медленно.
- Поверните машинку так, чтобы задняя часть была направлена вверх.
- Поместите край режущей головки **(1)** без насадки-гребня на нужной Вам высоте линии зароста.
- Передвигайте работающую машинку в направлении вниз.

### 5. Установка/замена насадок-гребней

Можно выбрать одну из шести насадок-гребней (см. Устройство и элементы машинки для стрижки волос):

- Выберите насадку-гребень соответствующую необходимой Вам длине волос.
- Вставьте необходимую насадку так, чтобы совпали выступы и углубления с левой и правой стороны машинки (см. рисунок рядом).
- Для замены насадок нужно снять одну насадку и вместо нее установить другую, как это описано выше.
- Чтобы снять насадку, осторожно отогните насадку с одной стороны и потяните ее вверх.
- Чтобы отрегулировать машинку на большую или меньшую длину стрижки, переключите соответственно регулятор настройки длины стрижки **(2)**. Длина волос после стрижки обозначена на насадке-гребне (напр. 4–6 мм).

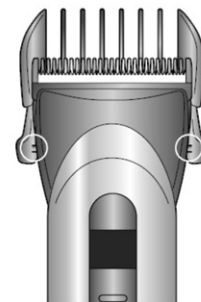

## Очистка и консервация

- Никогда не вставляйте в сетевую розетку и не вынимайте адаптер мокрыми руками.
- Сетевой адаптер и электропровод всегда должны быть сухими.
- Запрещается погружать машинку для стрижки волос в воду или другие жидкости, поскольку прибор не является водонепроницаемым. Следите за тем, чтобы вода не попадала на элементы, находящиеся под напряжением (аккумуляторы), т.к. это может привести к их повреждению.
- Выключите машинку для стрижки волос, нажимая на кнопку ON/OFF (4).
- Всегда выключайте машинку перед очисткой и консервацией и вынимайте вилку из розетки.
- Снимите с машинки насадку-гребень.
- Чтобы освободить режущую головку из корпуса, слегка нажмите и передвиньте большим пальцем вперед лезвие режущей головки (1).
- В случае необходимости пластиковые насадки-гребни можно промыть водой и тщательно просушить.
- После каждого использования нужно очистить режущую головку (1) от остатков состриженных волос при помощи приложенной в комплекте щеточки (VII).
- Установите режущую головку (1) на место, вставляя выступы на режущей головке в блокирующие отверстия в корпусе режущей головки.
- Слегка надавите на режущую головку (1) до момента, пока не услышите щелчок.

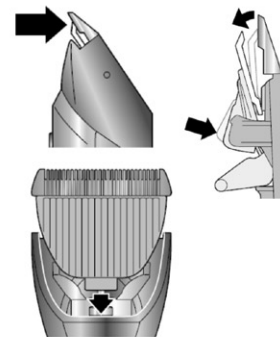

**ВНИМАНИЕ:** Если используете машинку для стрижки регулярно, то время от времени смажьте лезвия смазочным маслом. Для этой цели можно использовать любое смазочное масло без содержания кислот (напр., масло для смазки швейных машинок).

- Снимите с машинки насадку и режущую головку.
- Сожмите режущую головку, как указывают стрелки (см. большие стрелки на фотографии) и нанесите на лезвия 1–2 капли смазочного масла.
- Вставьте режущую головку на место и включите машинку на короткое время, чтобы распространить масло равномерно.
- Остатки масла сотрите тряпочкой.

## Экология – Забота о окружающей среде

Каждый пользователь может внести свой вклад в охрану окружающей среды. Это не требует особенных усилий.

С этой целью: Картонные упаковки сдавайте в макулатуру. Полиэтиленовые мешки (PE) выбрасывайте в контейнер, предназначенный для пластика.

Запрещается выбрасывать использованные батарейки в обычный смешанный мусор (токсичные тяжелые металлы). Их следует сдавать в специализированные пункты сбора отработанных батареек и аккумуляторов.

Перед утилизацией старого электробытового прибора выньте из него батарейки.

Непригодный прибор отдайте в соответствующий пункт по утилизации, т.к. содержащиеся в приборе вредные компоненты могут создавать угрозу для окружающей среды.

**Не выбрасывайте прибор вместе с коммунальными отходами!!!**

*Импортер/изготовитель не несет ответственности за возможный ущерб, причиненный в результате использования пылесоса не по назначению или не правильного обращения с ним.*

*Импортер/изготовитель сохраняет за собой право на модификацию прибора в любой момент без предварительного уведомления, с целью соблюдения правовых норм, нормативных актов, директив или введения конструктивных изменений, а также по коммерческим, эстетическим и другим причинам.*





## Съдържание

Упътвания и препоръки за безопасност.....	33
Технически данни .....	34
Устройство и елементи на машинката за подстригване на коса .....	35
Употреба и работа на машинката за подстригване на коса .....	35
Почистване и поддръжка .....	37
Екология – Грижа за околната среда .....	37

### Уважаеми клиенти!

С помощта на машинката за подстригване и двете лесно сменящи се гребенови приставки имате възможност да получите различни дължини на подстригване и изравняване на линията на косата. Допълнително е достъпна функция за филиране.

Режещата система се състои от керамични остриета и остриета с покритие от титан. Този материал осигурява оптимално и точно подстригване и е особено деликатен за кожата.

Моля прочетете внимателно тази инструкция за употреба. Особено внимание обърнете на препоръките за безопасност. Моля запазете инструкцията за употреба, за да можете да я ползвате и по време на по-нататъшното използване на машинката за подстригване на коса.

### Упътвания и препоръки за безопасност

Тази информация се отнася за Вашето здраве и безопасност. Преди първото използване на машинката за подстригване на коса е задължително да се запознаете с всички упътвания за използване и информацията, отнасяща се за безопасността.

- Машинката за подстригване на коса е предназначена за домашно използване. В случай че се използва за професионални цели, гаранционните условия се променят.
- Включвайте зарядното устройство само към електрическа мрежа с променлив ток 230 V.
- Изключвайте зарядното устройство от електрическия контакт, когато не го използвате уреда или преди да започнете почистването му.
- Не изваждайте щепсела от ел. контакта с дърпане за кабела.
- Захранващият кабел не бива да виси над ръба на масата или плота или да се допира до горещи повърхности.

***Ако неотключаемият захранващ кабел се повреди, той следва да е заменен при производителя, в специализирано ремонтно предприятие или от квалифицирано лице, за да се избегне опасност.***

- Уредът е предназначен само за подстригване на естествена коса. Той може да се използва само за човешка коса, **не бива да се използва за изкуствена коса или за подстригване на козината на животни**. Използването на уреда за цели различни от предназначението му води до анулиране на гаранцията.
- Не докосвайте зарядното устройство с мокри ръце, особено когато го пххате или изваждате от електрическия контакт.
- За работа с мрежово захранване използвайте само зарядното устройство от комплекта с машинката за подстригване на коса.
- Включете зарядното устройство само към лесно достъпен контакт.
- Не покривайте зарядното устройство, тъй като това може да доведе до опасно повишаване на температурата.

- Винаги първо пъхайте щепсела в контакта за захранване на машинката за подстригване на коса или подставката за зареждане. Едва тогава пъхайте зарядното устройство в електрическия контакт.
- Не използвайте уреда по време на къпане.
- В никакъв случай не потапяйте уреда и кабела със зарядното устройство във вода или други течности.
- По време на работа не слагайте машинката за подстригване върху мокра повърхност или дреха.
- Не слагайте и не съхранявайте уреда на място, от което може да падне във вода.
- Не използвайте уреда с повредена гребенова приставка. Има опасност от нараняване.
- В никакъв случай не изваждайте косми или чужди предмети от вътрешността на машинката за подстригване на коса с помощта на остри инструменти (напр. с гребен).
- Всеки път след използване почиствайте уреда.
- Този уред не е предназначен за използване от лица (в това число деца) с ограничени физически, сетивни или психически възможности, както и от лица без опит и познание на уреда, освен ако това не става под наблюдение или съгласно с инструкцията за използване на уреда, предадена от лицата, отговорни за тяхната безопасност.
- Не позволявайте на деца да си играят с уреда.
- Не използвайте приставки, които не се препоръчват.
- Машинката за подстригване на коса може да се използва със захранване от мрежата или с батерия.
- Подстригваната коса трябва да бъде чиста, суха и сресана.
- Сложете кърпа около шията, за да избегнете попадането на косми под яката.
- Използвайте машинката за подстригване на коса само съгласно предназначението ѝ по начина, описан в тази инструкция.

**ВНИМАНИЕ:** За осигуряване на допълнителна защита се препоръчва инсталиране в електрическата верига на дефектнотокова защита (RCD) с номинален диференциален ток не повече от 30 mA. За тази цел е необходимо да се обърнете към специалист-електротехник.

**ПРЕДУПРЕЖДЕНИЕ:** Не използвайте този уред близо до вода над ваната, басейн или друг съд с вода.

**ПРЕДУПРЕЖДЕНИЕ:** Спазвайте горепосочените правила, за да избегнете опасността от изгаряне, токов удар или пожар.

Уверете се, че сте разбрали горепосочените упътвания.



## Технически данни

Техническите параметри са дадени на информационната табелка на уреда.

Уредът е конструиран с II клас изолация, не изисква заземяване. 

Машинката за подстригване на коса ZELMER изпълнява изискванията на действащите стандарти.

Уредът отговаря на изискванията на директивите:

- Нисковолтови съоръжения (LVD) – 2006/95/EC.
- Електромагнитна съвместимост (EMC) – 2004/108/EC.
- Ниво на шум на уреда: 68 dB/A.

Уредът е обозначен със знак CE на информационната табелка.

## Устройство и елементи на машинката за подстригване на коса

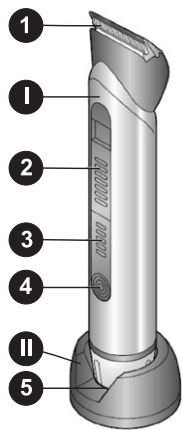

- I. Машинка за подстригване на коса.
1. Режеща глава.
2. Регулатор на дължината на подстригване.
3. Индикатор на състоянието на зареждане на батериите.
4. Превключвател ON/OFF.
5. Контакт за зареждане.
- II. Подставка за зареждане.
- III. Приставка за филиране.
- IV. Приставка 4 – 6 мм.
- V. Приставка 10 – 12 мм.
- VI. Приставка 16 – 18 мм.
- VII. Приставка 22 – 24 мм.
- VIII. Приставка 28 – 30 мм.

В комплект с машинката за подстригване на коса има четка за почистване и зарядно устройство.

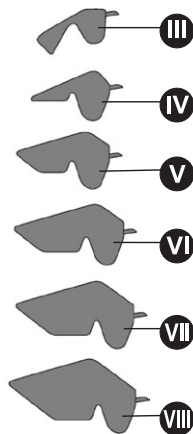

## Употреба и работа на машинката за подстригване на коса

Машинката за подстригване на коса може да се използва със захранване от мрежата или с батерия.

### **1. Работа със зарядното устройство**

Първо пъхнете конектора на захранващия кабел в уреда, а след това пъхнете щепсела на зарядното устройство в подходящ ел. контакт (230 V). При захранване от мрежата уредът е готов за използване веднага.

### **2. Зареждане на батериите и работа със захранване от батериите**

**ПРЕПОРЪКА:** Преди първото използване, както и при следващите 2–3 зареждания уредът трябва да се зарежда поне 16 часа.

- Преди започване на зареждането осигури се че уредът е изключен.
- Поставете уреда на подставката за зареждане (II).
- Включете подставката за зареждане (II) към кабела на зарядното устройство.
- Пъхнете щепсела на зарядното устройство в подходящ електрически контакт (230 V). Индикаторът на състоянието на зареждане на батериите (3) показва процеса на зареждане и актуалното състояние на зареждане. Изцяло заредената батерия дава възможност за работа в продължение на около 50 минути.
- Когато батериите са изцяло заредени, светят 5 диоди. Когато свети един диод, това означава, че батерията след малко ще се разрежи.



- Батерията на машинката за подстригване на коса достига оптимална мощност след три цикъла зареждане и разреждане. За следващото зареждане са достатъчни 10 часа. За осигуряване на дълъг период на ползване на батериите преди да ги заредите отново, те трябва изцяло да се разреждат.

### 3. Използване на машинката за подстригване и филиране на коса

**ПРЕПОРЪКА:** Подстригвайте косата до желаната дължина на етапи, като започнете от по-голяма дължина.

- Поставете подходящата приставка (III, IV, V, VI, VII, VIII).
- Настройте желаната дължина на подстригване на косата/брадата с помощта на регулатора на дължината на подстригване **(2)**.
- Включете машинката за подстригване на коса с натискане на бутона ON/OFF **(4)**.
- Подстригвайте на малки ивици.
- Премествайте машинката бавно по косата.
- Дръжте уреда така, че гребеновата приставка да бъде разположена равно.
- Винаги започвайте подстригването от шията нагоре или от челото и слепоочията нагоре по посока към върха на главата.

За филиране на косата поставете приставката за филиране **(III)** на режещата глава.

С помощта на тази функция можете да намалите обема на косата. Това придава на прическата модерен вид без промяна на дължината на косата.

### 4. Подстригване без приставка

**ПРЕДУПРЕЖДЕНИЕ:** Режещата глава **(1)** е много остра. Има опасност от нараняване!

Без гребеновата приставка косата може да се подстригва равномерно на дължина 1–2 мм.

Подстригване на контура на линията на брадата и бакенбардите, бръснене на врата:

- Премествайте машинката бавно по косата.
- Завъртете уреда така, че задната част да бъде насочена нагоре.
- Поставете ръба на режещата глава **(1)** без гребеновата приставка на желаната височина на линията на космите.
- Премествайте работещата машинка за подстригване надолу.

### 5. Поставяне / смяна на гребеновите приставки

Можете да изберете една от шестте приставки (виж Устройство и елементи на машинката за подстригване на коса):

- Изберете приставка подходяща за желаната дължина на подстригване.
- Вкарайте съответната приставка от страни на уреда. Издатините трябва да попаднат в улеите (виж рисунката встрани) от лявата и дясната страна.
- Сменете приставката, като свалите едната и поставите другата по начина, описан по-горе.
- За да свалите приставката, внимателно огънете едната страна на прикрепената приставка, а после я повдигнете нагоре.
- Преместете регулатора на дължината на подстригване **(2)** за по-голяма/ по-малка дължина на подстригване. Възможната дължина на подстригване е отбелязана на всяка приставка (напр. 4–6 мм).

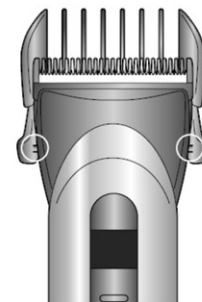

## Почистване и поддръжка

- При пъхане и изваждане на зарядното устройство в ел. контакт в никакъв случай не го дръжте с мокри ръце.
- Зарядното устройство и захранващия кабел винаги трябва да бъдат сухи.
- Машинката за подстригване на коса не бива да се потапя във вода или други течности за почистване, тъй като уредът не е водонепропусклив. Това би могло да доведе до повреждане на частите, намиращи се под напрежение (батериите).
- Включете уреда с натискане на бутона ON/OFF (4).
- Винаги преди почистване и поддръжка изключвайте машинката за подстригване на коса и изваждайте щепсела на зарядното устройство от контакта.
- Свалете от машинката за подстригване на коса гребеновата приставка.
- За да свалите режещата глава, натиснете напред с палец острието на режещата глава (1), за да освободите режещата глава от хващача.
- Ако е необходимо, измийте пластмасовите гребенови приставки под течаща вода, а след това добре ги подсушете.
- Отстранете космите от режещата глава (1) с помощта на четката за почистване от комплекта (VII).
- Пъхнете отново издатината на режещата глава (1) в отвора за фиксиране на хващача на режещата глава.
- Натиснете леко режещата глава (1), ще чуете щракване.

**ПРЕПОРЪКА:** Ако използвате редовно машинката за подстригване, от време на време можете режещата глава с масло. За тази цел използвайте само машинно масло без киселини, като например масло за шевни машини.

- Свалете приставката и режещата глава от машинката за подстригване на коса.
- Натиснете режещата глава по посока на стрелките (виж големите стрелки на снимката) и капнете една-две капки масло между режещите зъбци.
- Поставете отново режещата глава и включете за малко машинката за подстригване, за да я смажете добре.
- Изтрийте с кърпа излишното количество масло.

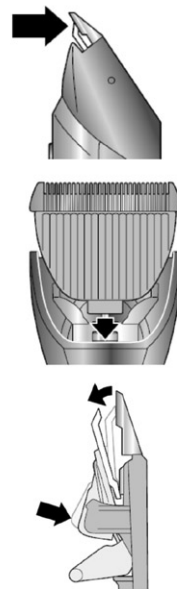

## Екология – Грижа за околната среда

Всеки потребител може да допринесе за опазването на околната среда. Това не е трудно нито скъпо. За тази цел: Картонените опаковки предайте за вторични суровини.

Полиетиленовите пликове (ПЕ) изхвърлете в контейнера за пластмаса.

Батериите съдържат вещества, вредни за околната среда. Те не бива да се изхвърлят заедно с останалите домакински отпадъци, а трябва да се предадат в пункт за събиране на вторични суровини. Преди изхвърлянето или предаването на уреда в пункт за събиране на вторични суровини, не забравяйте да извадите батериите от мястото им.

Извадения уред предайте в съответния пункт за събиране на уреди, тъй като намиращите се в уреда опасни съставни части могат да представляват опасност за околната среда.

**Не изхвърляйте в кофи за битови отпадъци!!!**

*Вносителят/производителят не отговаря за евентуални повреди, предизвикани от използване на уреда по начин, несъответстващ на неговото предназначение, или неправилната му употреба.*

*Вносителят/производителят си запазва правото да модифицира уреда във всеки момент, без предварително уведомление, с цел изпълнение на правните разпоредби, стандарти, директиви или по конструктивни, търговски, естетически и други причини.*



## Зміст

Вказівки та рекомендації, що стосуються безпеки .....	38
Технічні дані .....	39
Будова і складові частини машинки для стрижки волосся .....	40
Обслуговування і робота машинки для стрижки волосся .....	40
Очищення і зберігання .....	42
Екологія – Давайте дбати про навколишнє середовище .....	42
Транспортування і зберігання .....	43

## Шановні Клієнти!

За допомогою машинки для стрижки і двох легко замінних гребенястих насадок, маєте можливість отримати різну довжину стрижки і підстрижки лінії волосся. Додатково, доступна функція проріджування.

Ріжучий набір складається з керамічних лез і з титановим покриттям. Цей матеріал забезпечує оптимальну і старанну стрижку і вважається особливо делікатним для шкіри.

Просимо старанно прочитати цю інструкцію з обслуговування. Особливу увагу зверніть на вказівки з безпеки. Інструкцію з користування просимо зберегти, щоб за необхідністю скористатися нею під час користування машинкою у майбутньому.

### Вказівки та рекомендації, що стосуються безпеки

Ця інформація важлива для здоров'я і безпеки користувача. Перед першим користуванням машинкою для стрижки волосся, обов'язково ознайомтесь з усіма інструкціями з користування та інформацією щодо безпеки.

- Машинка призначена виключно для домашнього використання. У разі використання її для комерційних цілей, умови гарантії змінюються.
- Живильник підключайте тільки до мережі перемінного струму 230 V.
- Відключайте живильник від розетки, якщо не користуєтесь ним або перед початком очищування.
- Не витягайте вилку з розетки тримаючи за провід.
- Кабель живлення не може звисати над краєм столу або робочої поверхні, а також не може доторкатися до гарячих поверхонь.

***Якщо буде пошкоджений невід'єднувальний кабель живлення, то його повинен замінити виробник або спеціалізована ремонтна майстерня чи кваліфікована особа з метою уникнення виникнення небезпеки.***

- Прилад призначений виключно для стрижки натурального волосся. Машинка застосовуються виключно для людського волосся **не застосовуйте її для штучного волосся або волосу тварин**. Використання приладу не за його призначенням приведе до втрати гарантії.
- Не доторкайтесь до живильника мокрими руками, особливо під час встановлення або витягування вилки з розетки.
- Для мережного живлення користуйтеся виключно живильником, що постачається разом з машинкою для стрижки волосся.
- Підключайте живильник тільки для легко доступної розетки.
- Не закривайте живильник, тому що це може привести до небезпечного збільшення температури.
- Зпочатку вставте вилку в розетку живлення у машинці для стрижки волосся або в основі для зарядки. Щойно тоді укладіть живильник в розетку.

- Не користуйтеся фен - щіткою під час приймання ванни.
- Не занурюйте машинку і живильний кабель у воду або іншу рідину.
- Під час користування машинкою не покладайте її на мокру поверхню або одяг.
- Не покладайте і не зберігайте машинку у місці, звідки вона може впасти в воду.
- Не користуйтеся машинкою з пошкодженою гребенястою насадкою. Існує небезпека поранення.
- Не намагайтесь усувати волосся або інеродні тіла з середини машинки для стрижки волосся за допомогою гострих предметів (напр. гребінцем).
- кожен раз після користування машинкою, очистіть її.
- Не дозволяйте користуватися приладом особам (у т.ч. дітьми) з обмеженими фізичними, чуттєвими або інтелектуальними здібностями, які не мають досвіду або знання, якщо вони не будуть під наглядом або доки вони не пройдуть навчання щодо способу користування, яке ведеться особами відповідальними за їхню безпеку.
- Не допускайте, щоб діти грали з приладом.
- Не вживайте нерекордовані насадки.
- Машинка для стрижки волосся може використовуватися як прилад, що живиться від мережі як акумулятор.
- Волосся для стрижки повинно бути чистим, сухим і розчесаним.
- Покладіть рушник на навколо шиї для попередження попадання підстриженого волосся за комір.
- Користуйтеся машинкою для стрижки тільки за її призначенням, вказаним у цій інструкції.

**УВАГА:** Для забезпечення додаткового захисту, рекомендується встановити у електричному контурі пристрій з запобіжником RCD з номінальним нульовим струмом, що не перевищує 30mA; З цього питання необхідно звернутися до спеціаліста електрика.

**ПОПЕРЕДЖЕННЯ:** Не користуйтеся приладом поблизу води над ванною, басейном або іншим резервуаром.

**ПОПЕРЕДЖЕННЯ:** Дотримуйтесь вказаних вище правил для попередження ризику опіків, ураження електричним струмом або пожежі.



Необхідно упевнитися, що вищенаведені вказівки є зрозумілими.

## Технічні дані

Технічні параметри вказані на щитку продукту.

Прилад виготовлений за II класом ізоляції, не вимагає занулення. 

Машинка для стрижки волосся ZELMER виконує вимоги діючих стандартів.

Прилад відповідає вимогам директив:

- Електрообладнання низької напруги (LVD) – 2006/95/EC.
- Електромагнітна сумісність (EMC) – 2004/108/EC.
- Шум обладнання: 68 dB/A.

Продукт позначен знаком CE на щитку.

## Будова і складові частини машинки для стрижки волосся

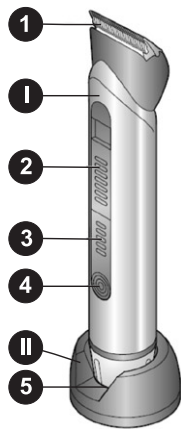

- I. Машинка для стрижки волосся.
  1. Ріжуча головка.
  2. Золотник регулювання довжини стрижки.
  3. Індикатор стану зарядки акумуляторів.
  4. Перемикач ON/OFF.
  5. Контрольна лампочка.
  6. Гніздо зарядки.
- II. Основа для зарядки.
- III. Насадка для проріджування волосся.
- IV. Насадка 4 – 6 мм.
- V. Насадка 10 – 12 мм.
- VI. Насадка 16 – 18 мм.
- VII. Насадка 22 – 24 мм.
- VIII. Насадка 28 – 30 мм.

До складу оснащення машинки для стрижки волосся входить крім цього щітка для очищення та живильник.

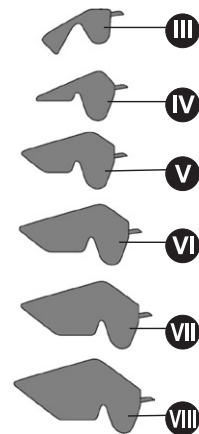

## Обслуговування і робота машинки для стрижки волосся

Машинка для стрижки волосся може використовуватися як прилад, що живиться від мережі, а також як акумулятор.

### 1. Робота з живильником

Зпочатку покладіть у прилад наконечник проводу живильника, а потім вставте вилку живильника у відповідну розетку (230 V). У режимі мережного живлення, прилад відразу готовий до використання.

### 2. Зарядка акумуляторів і праця з акумуляторним живленням

**ВКАЗІВКА:** Перед першим користуванням, а також при 2–3 наступній зарядці, прилад потрібно заряджувати протягом не менш як 16 годин.

- Перед початком зарядки, упевніться, що пристрій вимкнений.
- Помістіть прилад на основі для зарядки (II).
- Підключіть основу для зарядки (II) до проводу живильника.
- Уставте вилку живильника у відповідну мережну розетку (230 V). Індикатор стану зарядки акумуляторів (3) вказує процес зарядки і актуальний стан зарядки. Повністю заряджений акумулятор надає можливість роботи машинки протягом 50 хвилин.
- Якщо акумулятори повністю заряджені світитимуться 5 діодів. Якщо світитимуться тільки один діод - це вказує на те, що акумулятор незабаром розрядиться.

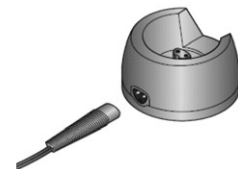



- Акумулятор машинки для стрижки волосся досягає оптимальної потужності після трьох циклів зарядки і розрядки. До наступної зарядки достатньо десяти годин. Для забезпечення довготривалого періоду користування акумулятором, перед повторною зарядкою акумулятор повинен повністю розрядитися.

### 3. Користування машинкою для стрижки і проріджування волосся

**ВКАЗІВКА:** Стрижіть волосся на потрібну довжину етапами, починаючи від більшої довжини.

- Установіть відповідну насадку (III, IV, V, VI, VII, VIII).
- Установіть потрібну довжину стрижки волосся/бороди за допомогою регулятора довжини стрижки **(2)**.
- Уключіть машинку для стрижки волосся, натискаючи кнопку ON/OFF **(4)**.
- Виконайте стрижку тільки малих зон.
- Пересувайте повільно по волоссі машинкою для стрижки.
- Трийте прилад так, щоб гребеняста насадка була встановлена плоским способом.
- Завжди починайте стрижку від потилиці уверх або від чола і скроні уверх у напрямку середини голови.

Для прорідження волосся установіть насадку проріджування **(III)** на ріжучій головці.

За допомогою цієї функції, можете зменшити об'єм волосся. Це надає сучасний, змінний вигляд без зміни довжини волосся.

### 4. Стрижка без насадки

**ПОПЕРЕДЖЕННЯ:** Ріжуча головка **(1)** є дуже гострою. Існує небезпека поранення.

Без гребенястої насадки, можлива рівномірна підстрижка волосся на довжину 1–2 мм.

Підстрижка контуру лінії заросту і бакенбардів, гоління волосся на потилиці:

- Пересувайте повільно по волоссі машинкою для стрижки.
- Поверніть машинку так, щоб задня частина була направлена уверх.
- Помістіть край ріжучої головки **(1)** без гребенястої насадки на потрібну довжину лінії заросту.
- Пересувайте працюючу машинку для стрижки униз.

### 5. Установлення/заміна гребенястих насадок

Існує можливість вибору між шести насадками (дивись Будова і складові елементи машинки для стрижки волосся):

- Виберіть насадку відповідну для потрібної довжини стрижки.
- Уведіть відповідну насадку у боки приладу. Виступи повинні защемитися у малих вирізах (дивись рисунок поруч) з лівого і правого боків.
- Замініть насадку шляхом зняття одної і встановлення другої за вищевказаним способом.
- Для зняття насадки делікатно відігніть один бік закріпленої насадки і потім піднесіть його уверх.
- Пересуньте регулятор довжини стрижки **(2)**, для встановлення більшої/меншої довжини стрижки. Можлива довжина стрижки позначена на кожній насадці (напр. 4–6 мм).

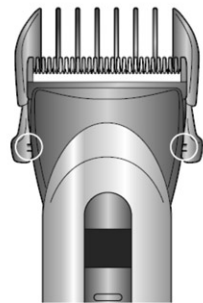

## Очищення і зберігання

- Забороняється під час вставлення і витягування живильника з розетки тримати його мокрими руками.
- Живильник і приєднувальний кабель повинні бути сухими.
- Не занурюйте машинку для стрижки волосся у воду чи іншу рідину для очищення, тому що прилад не є водостійким. Це може привести до пошкодження частин під напругою (акумуляторів).
- Включіть машинку, натискаючи кнопку ON/OFF (4).
- Завжди перед очищенням і зберіганням виключайте машинку для стрижки волосся і витягніть вилку живильника з розетки.
- Зніміть з машинки для стрижки волосся гребенясту насадку.
- Для зняття ріжучої головки натисніть уперед великим пальцем лезо ріжучої головки (1) для звільнення ріжучої головки з патрона.
- За необхідністю, промийте пластикові гребенясті насадки під проточною водою, а потім осушіть їх старанно.
- Видаліть залишки волосся з ріжучої головки (1) за допомогою доданої щітки для очищення (VII).
- Повторно установіть виступ ріжучої головки (1) в блокуючий отвір патрона ріжучої головки.
- Легко натисніть ріжучу головку (1) доки не почуєте характерний звук защемлення.

**ВКАЗІВКА:** Якщо регулярно користуєтесь машинкою для стрижки, від часу до часу потрібно змазати ріжучу головку маслом. З цією метою можете застосувати масло виключно без вмісту кислоти, напр. масло для швейної машини.

- Зніміть з машинки для стрижки волосся насадку і ріжучу головку.
- Зніміть ріжучу головку згідно з напрямком стрілок (дивись великі стрілки на знімку) і введіть одну - дві краплі масла між ріжучі зубці.
- Установіть повторно ріжучу головку і включіть на хвилину машинку для стрижки для розведення масла.
- Витріть ганчіркою надмір масла.

## Екологія – Давайте дбати про навколишнє середовище

Кожен користувач може дбати про охорону навколишнього природного середовища. Це не є трудним, ні надто коштовним. З цією метою:

Картонне упакування здайте в макулатуру. Поліетиленові мішки (PE) кинуті в контейнер для пластиків. Батареї містять шкідливі для природного середовища речовини. Не викидайте їх разом з іншими побутовими відходами, здайте їх до пункту збору вторинної сировини. Перед тим як викинути або здати обладнання до пункту вторинної сировини, потрібно пам'ятати про виїзнення батарей зі сховища для батарей.

Відпрацьоване обладнання здайте у відповідний пункт складування, тому що небезпечні компоненти, що містяться в обладнанні можуть складати шкідливу дію для середовища.

**Не викидайте пристрій разом з побутовими відходами!!!**

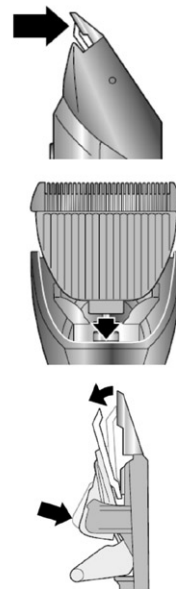

## Транспортування і зберігання

- Транспортування виробу може здійснюватись усіма видами транспорту відповідно до вимог та правил які діють на конкретному виді транспорту.
- Під час перевезення повинна бути усунена можливість переміщення виробів всередині транспортного засобу.
- Під час транспортування залізницею перевезення повинно здійснюватися у критих вагонах або контейнерах дрібними чи повагонними відправками.
- Під час транспортування виробів на плоских піддонах вимоги до транспортування повинні відповідати ГОСТ 26663, або ГОСТ 19848 – в разі застосування ящиків піддонів.
- Способи і засоби кріплення, схеми розміщення упкованих виробів (кількість ярусів, рядів) у транспортних засобах зазначені на упаковці.
- Вироби повинні зберігатися у опалювальних складських приміщеннях при температурі +5°C – +40°C. Умови зберігання повинні відповідати – 1(Л) ГОСТ 15150.
- Умови складування виробів зазначені у технічних умовах.

*Імпортер/виробник не відповідає за можливі збитки, що виникли внаслідок використання обладнання не за його призначенням або його неналежного обслуговування. Імпортер/виробник застерігає собі право модифікувати виріб у будь-який момент, без попереднього повідомлення, для пристосування до правових положень, стандартів, директив або у зв'язку з конструкційним, тоговельним, естетичним та іншими причинами.*

## Content

Safety instructions and recommendations .....	44
Specifications .....	45
Outline and parts of the hair clipper .....	46
Handling and operation of hair clipper .....	46
Cleaning and maintenance .....	48
Ecology – Environment protection .....	48

### Dear Customers!

The hair clipper with two easy replaceable comb attachments provides possibility of obtaining different lengths of cutting and clipping hairline. Additionally, the feature of thinning is available.

The cutting set consists of titanium coated ceramic blades. The material provides optimum and exact clipping and is especially gentle for skin. Please read these instructions carefully. Pay your special attention to important safety instructions. Keep this “Instructions for use” for future reference.

### Safety instructions and recommendations

Herewith information concerns your health and safety. It is obligatory to learn about all instructions for use and safety information before first usage of the clipper.

- The hair clipper is intended for domestic use. In case it is used for commercial use, the guarantee conditions change.
- Connect the power supply adaptor to AC mains supply 230 V.
- Disconnect the power supply adaptor from the mains supply outlet when not in use or before cleaning.
- Do not unplug pulling by the cord.
- The supplying cord should not hang over the edge of a table or desktop, nor touch hot surface.

***if the non-detachable part of the cord is damaged, it should be replaced by the producer or at a proper service point or by a qualified person in order to avoid any hazards.***

- This device is intended for cutting natural hair, only. It is allowed to use it only for human hair; **it can not be used for cutting artificial or animal hair**. Using the product for other than intended purposes shall cause nullifying the guarantee.
- Do not touch the power supply adaptor with wet hands, especially when plugging or unplugging it from the mains supply outlet.
- For the operation with mains use only the adaptor supplied with the hair clipper.
- Connect only to easily accessible mains supply outlet.
- Do not cover the adaptor; it can lead to dangerous temperature increase.
- Always At first connect the plug into the socket in the clipper or loading base. When it is done, you can connect it to the mains supply outlet.
- Do not use during bath.
- Never immerse the device and cord in water or other liquids.

- Do not place the hair clipper on wet surface or cloth during operation.
- Do not place or store the device in the area where it can fall into water.
- Do not use the device with damaged comb attachment. It can cause injuries hazard.
- Never try to remove the foreign bodies out of the clipper using sharp objects (i.e. comb).
- Always clean after using.
- This appliance is not intended for use by persons (including children) with reduced physical, sensory or mental capabilities, or lack of experience and knowledge, unless they have been given supervision or instruction concerning use of the appliance by a person responsible for their safety.
- Children should be supervised to ensure that they do not play with the appliance.
- Do not apply not recommended attachments.
- The hair clipper can be used both as a mains and cordless device.
- The cut hair should be clean, dry and combed.
- Put the towel around the neck to avoid getting the cut hair under the collar.
- Use the hair clipper only as intended according to the herewith instructions.

**ATTENTION:** In order to provide additional protection, it is recommended to install the residual current device (RCD) with nominal residual Power not exceeding 30 mA. You should contact the professional electrician in this concern.

**WARNING: Do not use the device near water, over the bath tube, pool or other water basin.**

**WARNING: Observe the above mentioned rules in order to avoid burning, electric shock or fire hazard.**

**Make sure you understood the a/m instructions.**



## **Specifications**

The product technical parameters are included at the name plate.

The device is built in II class isolation, it does not require grounding. 

ZELMER hair clippers meet the requirements of effective standards.

The device meets the requirements of the following directives:

- Low Voltage Device (LVD) – 2006/95/EC.
- Electro- Magnetic Compatibility (EMC) – 2004/108/EC.
- Noise generated by the appliance: 68 dB/A.

The product is marked with CE symbol on the name plate.

## Outline and parts of the hair clipper

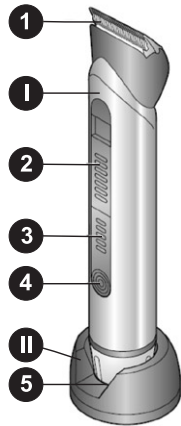

- I. Hair clipper.
1. Cutting head.
2. Cutting length adjustment knob.
3. Indicator of accumulators loading level.
4. On/OFF switch.
5. Loading socket.
- II. Loading base.
- III. Hair thinning attachment.
- IV. Attachment 4 – 6 mm.
- V. Attachment 10 – 12 mm.
- VI. Attachment 16 – 18 mm.
- VII. Attachment 22 – 24 mm.
- VIII. Attachment 28 – 30 mm.

The hair clipper accessories additionally comprise cleaning brush and power supply adaptor.

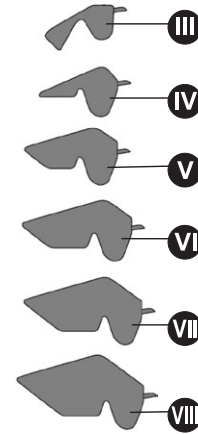

## Handling and operation of hair clipper

The hair clipper can be used both as a mains supplied or cordless device.

### **1. Operation with power supply adaptor**

At first insert the adaptor plug into the device and then insert the adapter plug into the mains supply outlet (230 V). In mains supplied mode the device is ready for use.

### **2. Loading accumulators and cordless operation**

**TIP:** Load the device minimum 16h before first usage and when 2–3 next loadings.

- Make sure the appliance is switched off before charging.
- Place the device on the loading base (II).
- Connect the loading base (II) to the adapter cord.
- Insert the adapter plug into appropriate mains supply outlet (230 V). Accumulators loading level indicator (3) demonstrates the loading process progress and current level of loading. Fully loaded accumulator enables operation for approx. 50 minutes.



- When the accumulators are fully loaded, 5 diodes glow. Whereas, one diode glows, it means that the accumulator should be unloaded soon.
- The hair clipper accumulator obtains optimum power after three cycles of loading and unloading. Ten hours is enough for next loading. In order to provide long life of accumulators, they should be completely unloaded before loading.

### 3. Using the clipper for hair cutting and thinning

**TIP:** Cut the hair for demanded length in stages, start form bigger length.

- Insert an appropriate attachment (III, IV, V, VI, VII, and VIII).
- Set the desired length of hair/beard cutting with cutting length adjustment knob **(2)**.
- Start up the hair clipper pressing in ON/OFF button **(4)**.
- Cut only small areas.
- Move the clipper slowly along hair.
- Hold the device so, that the comb attachment is laid flat.
- Always start the cutting from the neck upwards or from the forehead and temples upwards to the top of head.

In order to thin hair insert the thinning attachment **(III)** on cutting head.

You can reduce the hair volume with this feature. It provides a modern, changed look without the change of hair length.

### 4. Cutting hair without attachment

**WARNING: The cutting head (1) is very sharp. Injury hazard!**

You can cut the hair in uniform length of 1–2 mm without comb attachment.

For clipping the hairline of bristle and whiskers, neck shaving:

- Move the hair clipper slowly along hair.
- Turn the device so, that the back part was directed upwards.
- Place the edge of the cutting head **(1)** without comb attachment on desired length of bristle hairline.
- Move down the clipper in operation.

### 5. Comb attachments inserting/replacing

You can select one of six attachments (See: Outline and parts of hair clipper):

- Select the attachment according to the length of cutting.
- Insert appropriate attachment into the sides of the device. The protrusions shall be locked inside small holes (see the figure beside) on left and right sides.
- Replace one attachment removing it and inserting another as described above.
- In order to remove an attachment bent one side of assembled attachment gently and then move it up.
- Move the cutting length adjustment knob **(2)**, to increase/reduce the hair cutting length. The possible hair cutting length is indicated on each attachment (i.e. 4–6 mm).

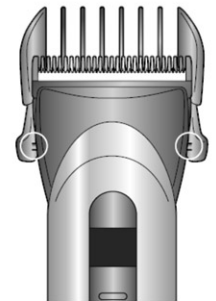

## Cleaning and maintenance

- Do not hold the adaptor with wet hands while plugging and unplugging from mains supply outlet.
  - The adaptor and supplying cord should be always dry.
  - It is forbidden to immerse the hair clipper in water or other liquids for cleaning, as the device is not waterproof. It can damage the live parts (accumulators).
- Start the device pressing in ON/OFF button (4).
  - Always switch off the hair clipper and unplug the adaptor from the mains supply outlet before cleaning and maintenance.
  - Remove the comb attachment from the hair clipper.
  - In order to remove cutting head press the cutting head blade (1) forward with your thumb, in order to release it from the frame.
  - If necessary, rinse the plastic comb attachments under running water, and then dry them thoroughly.
  - Remove the remains of hair from the cutting head (1) with attached cleaning brush (VII).
  - Insert the protrusion of cutting head (1) back into the locking hole in the frame of cutting head.
  - Press gently the cutting head (1) in, until you hear a clicking sound of locking.

**TIP:** If you use your hair clipper regularly, it is necessary to oil the cutting head from time to time. In order to do it, use only acidless oil, such as oil for sewing machine.

- Remove an attachment and cutting head from the hair clipper.
- Press the cutting blade in directions indicated by the arrows (see the big arrows on the photo) and insert one up to two oil drops between the cutting blades.
- Replace the cutting head and start up the hair clipper for a while, in order to distribute the oil.
- Remove the exceeding oil with cloth.

## Ecology – Environment protection

Each user can contribute to protect the environment. It is neither difficult nor expensive. In order to do so:

Return cardboard packages to recycling points.

Throw polyethylene (PE) bags into appropriate containers.

Batteries contain substances harmful to the natural environment. Do not throw them away with other household waste. Return used batteries to recycling points. Before disposing of or returning the appliance to a recycling point make sure to remove the batteries from the battery compartment.

Return a worn out appliance to an appropriate collecting point as the components of the appliance may pose a threat to the environment.

### ***Do not dispose into the domestic waste disposal!!!***

*The manufacturer/importer does not accept any liability for any damages resulting from unintended use or improper handling.*

*The manufacturer/importer reserves his rights to modify the product any time in order to adjust it to law regulations, norms, directives, or due to construction, trade, aesthetic or other reasons, without notifying in advance.*

